

JIPAST



Naše doskočiště mají certifikaci IAAF

2015



Atletika katalog

A

ATLETIKA ● GYMNASTIKA ● ŠKOLNÍ SPORT ● SPORTOVNÍ HRY

JIPAST

Tel.: 495 215 115, Fax: 495 220 618, e-mail: info@jipast.cz www.jipast.cz



Nový katalog Jipast 2015 přináší několik změn.

První změnou je jeho rozdělení do tematických celků.

Místo jednoho velkého katalogu, tak nyní vycházejí sešity věnované určitým sportovním odvětvím, jejichž přehled najdete vždy na třetí stránce každého sešitu.

Jako první vychází katalog Atletika s významně rozšířenou nabídkou nářadí a náčiní. Novým partnerem Jipastu je značka ATE, která se dnes řadí k předním výrobcům atletického náčiní a nářadí v celosvětovém měřítku.

Díky tomu se nám podařilo zásadně zvýšit úroveň naší nabídky v širokém sortimentu atletického vybavení, které dnes představuje kompletní program začínající atletickou školkou ČAS Jipast a končící nářadím olympijských vítězů a mistrů světa.

Martin Paur
obchodní ředitel
Jipast a.s.



Helena Zubačová
vedoucí oddělení
tel. 777 652 148
e-mail: h.zubacova@jipast.cz



Lenka Jakubcová
referentka oddělení
tel. 777 652 142
e-mail: l.jakubcova@jipast.cz



Kateřina Jakubcová
referentka oddělení
tel. 777 652 155
e-mail: k.jakubcova@jipast.cz







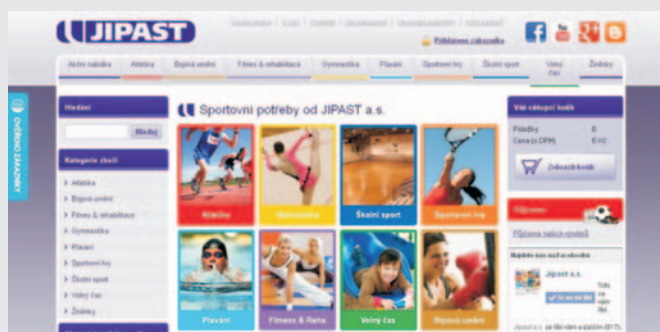

Dana Hrušková
asistentka marketingu
tel. 774 450 589
e-mail: d.hruskova@jipast.cz

Navštivte náš internetový obchod www.jipast.cz

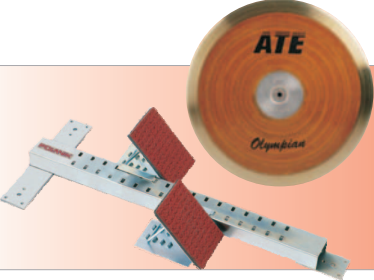

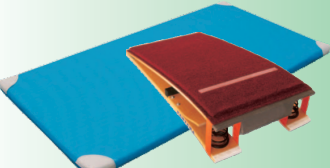
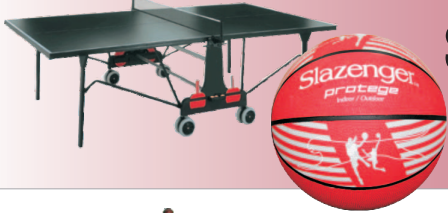
Volejte Call centrum Jipast, tel.: 495 215 115,
telefonistky se Vám budou věnovat od 7 do 16 hodin.

Společnost Jipast je oficiálním dodavatelem Českého atletického svazu a Slovenského atletického svazu pro atletické nářadí a náčiní. Jipast je také partnerem České obce sokolské a Slovenské gymnastické federace.

 <h2>Atletika</h2> <h3>A</h3>	<ul style="list-style-type: none"> disky koule kladiva oštěpy start. bloky překážky stojany tyče doskočiště klece doplňky dětská atletika
 <h2>Gymnastika</h2> <h3>B</h3>	<ul style="list-style-type: none"> bradla ženy kladiny stoly můstky podlahy koně hříbky kruhy bradla muži hrazdy žíněny koberce kužely Just for Kids trampolíny
 <h2>Školní sport</h2> <h3>C</h3>	<ul style="list-style-type: none"> žíněny doskočiště lavičky kozy koně kladiny můstky žebřiny branky kruhy skříně trampolíny
 <h2>Sportovní hry</h2> <h3>D</h3>	<ul style="list-style-type: none"> fotbal nohejbal volejbal košíková házená tenis badminton florbald dresy speedminton stolní tenis beachvolejbal sál. kopaná sítě ukazatele skóre
 <h2>Plavání</h2> <h3>E</h3>	<ul style="list-style-type: none"> brýle čepice ucpávky bazény houpačky lehátka skluzavky kalhotky na plavání obuv suchý ručník ploutve plovací deska plovací nudi aqua disk
 <h2>Fitness rehabilitace</h2> <h3>F</h3>	<ul style="list-style-type: none"> posil. stroje ortézy chrániče tejpy gym. míče činky expandery stepy švihadla isostar pulsmetry oblečení pro fitness trekkingové hole snoezelen
 <h2>Volný čas</h2> <h3>G</h3>	<ul style="list-style-type: none"> míče kostky šátky poháry medaile karimatky hlavolamy kužely skákadla šipky kulečnick karimatky stolní fotbal šachy deskové hry
 <h2>Bojová umění</h2> <h3>H</h3>	<ul style="list-style-type: none"> boxerské pytle rukavice helmy chrániče bandáže tatami lapy bloky suspenzory šortky boty švihadla závaží hrušky chrániče zubů

Doskočiště Atlantis A

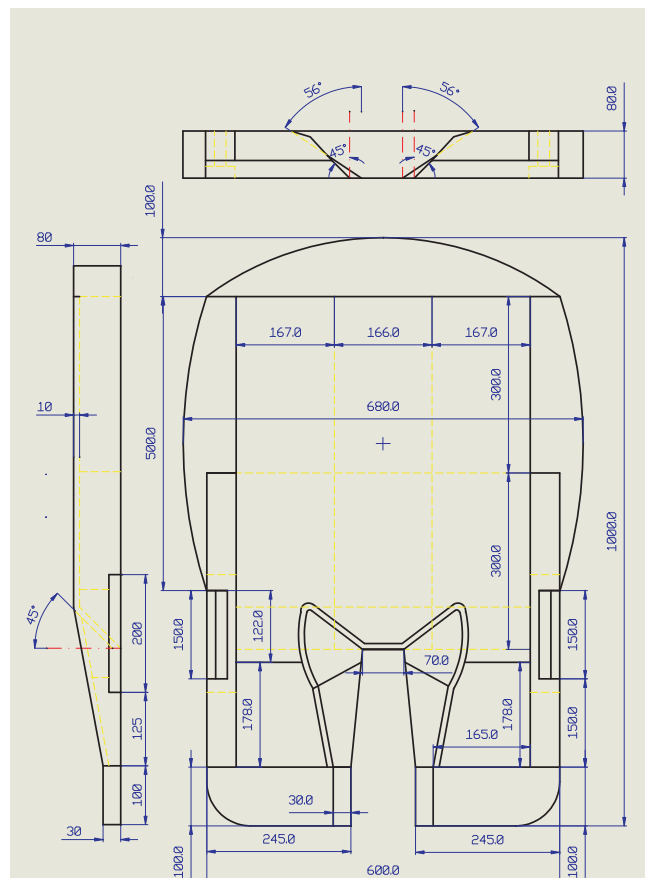

Doskočiště Atlantis je certifikováno IAAF a je určeno na stadióny, kde se pořádají závody nejvyšších kategorií IAAF. Svými parametry nejenom odpovídá, ale také překračuje požadavky na kvalitu a rozměry stanovené platnými předpisy IAAF 2012/2013 Centenary Edition.

Konstrukce: rozměry 10 x 6,8 x 0,8 m

Duck board - ochranný PE rošt je pevně spojen s jednotlivými díly doskočiště.

V prostoru kolem skříňky má doskočiště tvar uzpůsobený rotaci tyčky při skoku. Jedná se o významnou přednost doskočiště Atlantis při srovnání s kterýmkoliv jiným doskočištěm.

Dopadová deka - je zakryta elastickou a vysoce odolnou sítí, která je navržena tak, aby odolávala mechanickému poškození, které hrozí při kontaktu plochy s tretami nebo tyčí.

Plachta proti dešti - je součástí dodávky a umožňuje celoroční umístění doskočiště na stadiónu.

Doskočiště Atlantis A

1-10255 Atlantis A 392 000,- (15 680 €)





Doskočiště Atlantis B

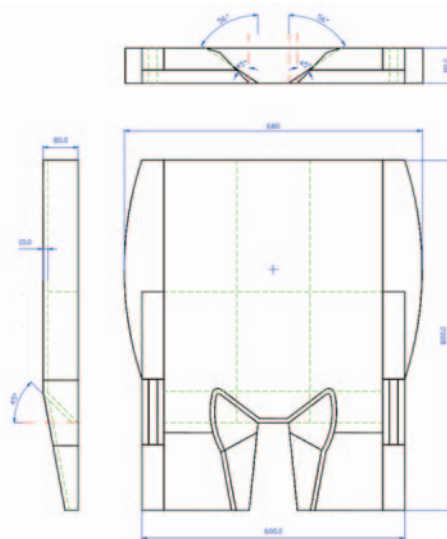

Doskočiště Atlantis B splňuje požadavky IAAF a ČAS. Je určeno pro mezinárodní soutěže a soutěže organizované Českým atletickým svazem.

Doskočiště obsahuje základní prvek stavebního systému, tělo doskočiště, boční díly, které zakrývají stojany a také rozšiřující díly, které rozšiřují dopadovou plochu na 680 cm. Dokoupením dalších dílů lze tento základ snadno rozšířit a povýšit tak kategorii na IAAF certifikované doskočiště ATLANTIS A.

V prostoru kolem skříňky má doskočiště tvar uzpůsobený rotaci tyčky při skoku. Jedná se o významnou přednost doskočiště Atlantis při srovnání s kterýmkoliv jiným doskočištěm. Dopadová deka je zakryta elastickou a vysoce odolnou sítí, která je navržena tak, aby odolávala mechanickému poškození, které hrozí při kontaktu plochy s tretrami nebo tyčí. Doskočiště je určeno na stadióny, kde se pořádají mezinárodní závody. Zároveň se však nepředpokládá, že by při nich mohlo dojít k překonání světového rekordu.

Konstrukce: rozměry 8 x 6,8 x 0,8 m

Doporučené příslušenství:

Rošt pod doskočiště, rošt brání pronikání vlhkosti od země

PE rošt - DuckBoard je pevně spojen s tělem doskočiště,

rošt kovo dřevo dřevěná výplň v kovovém rámu. Rošt dřevo paletový rošt.



Doskočiště podle pravidel ČAS

Doskočiště Atlantis B

1-10251 Atlantis B 323 914,- (12 957 €)

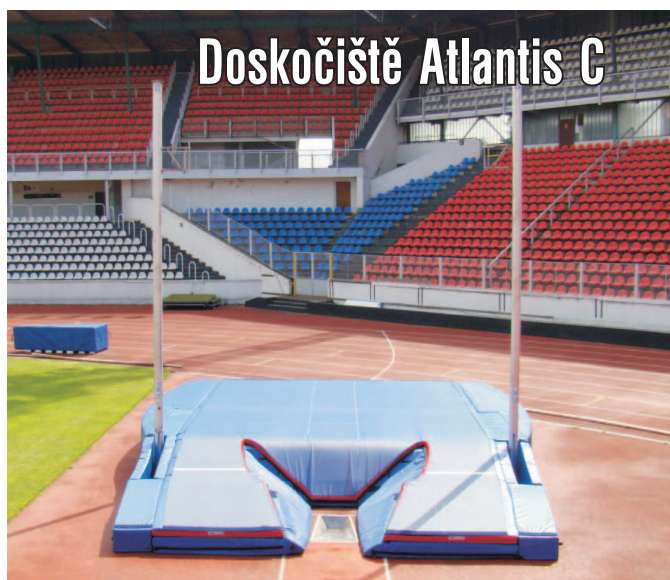

Doskočiště Atlantis C

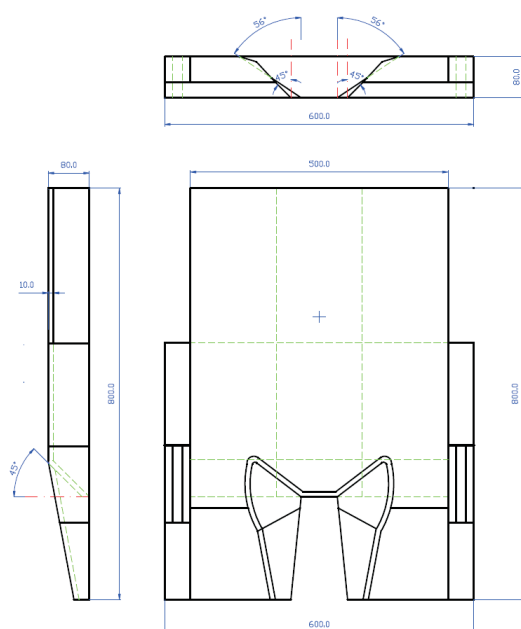

Doskočiště splňuje požadavky ČAS. Je určeno pro národní a oblastní soutěže organizované Českým atletickým svazem.

Obsahuje základní prvek stavebního systému, tělo doskočiště a boční díly, které zakrývají stojany. Dokoupením dalších dílů lze tento základ snadno rozšířit a povýšit tak kategorii na Atlantis B nebo až na IAAF certifikované doskočiště ATLANTIS A.

V prostoru kolem skříňky má doskočiště tvar uzpůsobený rotaci tyčky při skoku. Jedná se o významnou přednost doskočiště Atlantis při srovnání s kterýmkoliv jiným doskočištěm. Dopadová deka je zakryta elastickou a vysoce odolnou sítí, která je navržena tak, aby odolávala mechanickému poškození, které hrozí při kontaktu plochy s tretrami nebo tyčí.

Konstrukce: rozměry 8 x 5 x 0,8 m

Doporučené příslušenství:

Rošt pod doskočiště - rošt brání pronikání vlhkosti od země PE rošt -

DuckBoard je pevně spojen s tělem doskočiště. Rošt kovo dřevo dřevěná výplň v kovovém rámu. Rošt dřevo paletový rošt.



Doskočiště podle pravidel ČAS

Doskočiště Atlantis C

1-10248 Atlantis C 239 661,- (9 586 €)

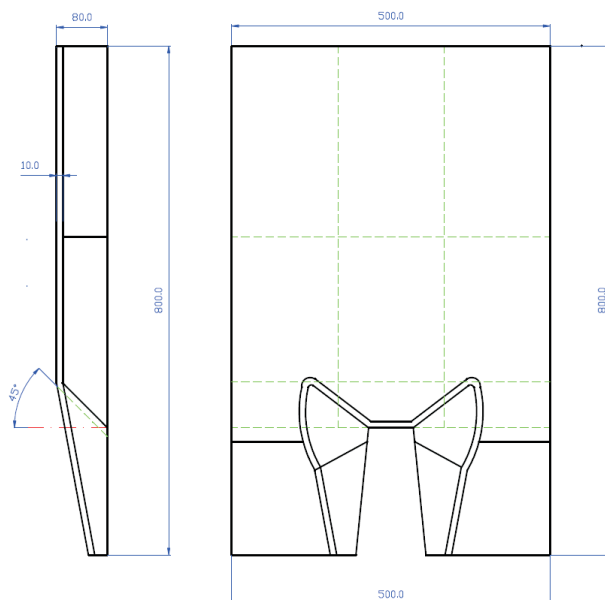

Doskočiště Atlantis D je určeno pro školní a oblastní soutěže.

Doskočiště obsahuje základní prvek stavebnicového systému, tělo doskočiště.

Dokoupením dalších dílů lze tento základ snadno rozšířit a povýšit tak kategorii na Atlantis C, B nebo až na IAAF certifikované doskočiště ATLANTIS A. V prostoru kolem skříňky má doskočiště tvar uzpůsobený rotaci tyčky při skoku. Jedná se o významnou přednost doskočiště Atlantis při srovnání s kterýmkoliv jiným doskočištěm. Dopadová deka je pokryta elastickou a vysoce odolnou sítí, která je navržena tak, aby odolávala mechanickému poškození, které hrozí při kontaktu plochy s tretramí nebo tyčí.

Konstrukce: rozměry 8 x 5 x 0,8 m

Doporučené příslušenství:

Rošt pod doskočiště- rošt brání pronikání vlhkosti od země.

PE rošt - DuckBoard je pevně spojen s tělem doskočiště. Rošt kovo/ dřevo dřevěná výplň v kovovém rámu. Rošt dřevo paletový rošt.



Doskočiště podle pravidel ČAS

Doskočiště Atlantis D

1-11333 Atlantis D 198 837,- (7 953 €)

Doskočiště Jipast

Doskočiště Jipast jsou vyráběna ve dvou základních třídách. Samostatnou kategorií tvoří doskočiště pro skok o tyči a skok vysoký Atlantis, která jsou certifikována IAAF a splňují nejpřísnější požadavky na vrcholné mezinárodní atletické závody. Doskočiště třídy I vyhovují svými rozměry i použitými materiály a technologiemi požadavkům na pořádání mezinárodních závodů, nemají však certifikaci IAAF. Doskočiště třídy II splňují minimální požadavky IAAF a je možné je využít pro školní účely jako regulérní doskočiště pro skok o tyči, případně doskočiště pro skok do výšky. Doskočiště jsou dodávána jako stavebnice, lze tak přizpůsobit jejich nákup požadavkům a limitům rozpočtu. Protože na všechna doskočiště používáme certifikované materiály je možné nejprve zakoupit doskočiště v minimální variantě IAAF a později dokoupit další díly (viz. str.10) tak, aby bylo možné pořádat národní nebo mezinárodní přebory a mítinky.

Doskočiště bývají celoročně umístěna na ploše stadiónu, proto doporučujeme dokoupit ochrannou plachtu a roštem kvůli zamezení pronikání vlhkosti do těla doskočiště. Vlhkost způsobuje mnohdy nevratné deformace PUR pěny.

Doskočiště pro skok o tyči

Podle platných předpisů IAAF je minimální rozměr doskočiště pro skok o tyči 5x5m dopadové plochy k čemuž je nutné připočítat délku nosů 2m, pro zakrytí prostoru kolem skříňky. Pro pořádání závodů mezinárodní, ale i národní úrovně musí doskočiště mít minimální rozměry dopadové plochy 6x6m bez nosů a výšku těla 80cm.

Doskočiště pro skok vysoký

Minimální rozměr doskočiště pro skok vysoký je 5x3m. Pro pořádání závodů mezinárodní a národní úrovně je IAAF předepsán minimální rozměr 6x4m, výška 70cm.

Schéma
mimimální rozměry doskočiště

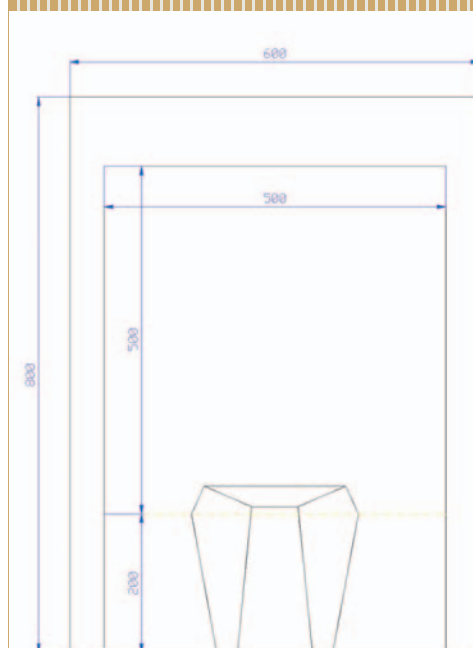



Skok o tyči a skok vysoký.

Skokanské laminátové tyče SPIRIT, dovoz z USA. Nejvíce ve světě používaná značka sklolaminátových tyčí pro široké využití-od začátečníků až ke světovým rekordmanům. Doporučení pro výběr vhodné tyče: Každá tyč je konstruovaná a testovaná adekvátně k tělesné váze skokana a doporučené výšky úchopu na tyči. Jako další parametry výběru může posloužit široká škála faktorů počínaje fyzickými, technickými, somatickými a dalšími předpoklady. Obecně platí doporučení pro optimální výšku úchopu cca 10-40cm od konce tyče, což při průměrných ukazatelích umožní ohyb tyče a využití katapultace. Např.dorostenka s výkonem 320cm tělesnou váhou 59kg by mohla používat tyč 13stop/130lbs (evrop.značení-400cm/59kg). Pokud zvýší rychlostně silové i technické parametry, přechází postupně na tvrdší(13/135,13/140...) a při zvýšení úchopu ke konci tyče i na delší tyče (430,445cm...), takže např přejde z tyče 13/140 na 14/130 atd. Pro detailní specifikaci tyče je vhodná konzultace s odborníkem.

Tyče Spirit od 235 do 520cm

délka/kg		
1-10634	350/30	
1-10635	350/35	
1-10636	350/45	
		9 794,- (392 €)
1-10637	370/49	
1-10638	370/54	
1-10639	370/59	
1-10640	370/40	
		11 047,- (442 €)
1-10641	400/54	
1-10642	400/59	
1-10643	400/63	
1-10644	400/68	
1-10645	400/73	
		12 527,- (501 €)
1-10657	460/63	
1-10658	460/66	
1-10659	460/69	
1-10660	460/75	
		16 171,- (647 €)
1-10646	445 cm	15 944,- (638 €)
1-10661	460/77	
1-10662	460/78	
1-10663	460/82	
1-10664	460/84	
1-10665	460/91	
		16 627,- (665 €)
1-10666	490/68	
1-10667	490/70	
1-10668	490/72	
1-10669	490/86	
1-10670	490/88	
		18 791,- (752 €)
1-10671	500/80	
1-10672	500/88	
1-10673	500/91	
1-10674	500/93	
1-10675	500/95	
1-10676	500/97	
1-10677	500/100	
		20 271,- (811 €)
1-10678	d. 510cm	20 727,- (829 €)
1-10679	d. 520cm	21 410,- (856 €)

Laminátové laťky SPIRIT(USA)

Pro skok o tyči a skok vysoký.Laťky s licencí I.A.A.F. se zakulacenými koncovkami podle nových pravidel v délkách 400cm(výška),450cm(tyč).

1-10295	délka 4,5m	2 505,- (100,20 €)
1-10296	délka 4m	2 505,- (100,20 €)

Gumové koncovky pro skokanské tyče.

Velikosti A,B,C,D. Velikost A odpovídá průměru kratších tyčí až do 13-ti stopých. B -14-ti a 15-ti stopé tyče, C-16-ti až 16 " stopé tyče, D- pro nejděldí a nejtvrdší tyče nad 17 stop.

1-10298	vel. A	109,- (4,40 €)
1-10427	vel. B	109,- (4,40 €)
1-10431	vel. C	122,- (4,90 €)
1-10432	vel. D	122,- (4,90 €)

Zasouvací skříňka pro skok o tyči

Ocelová skříňka dle pravidel , vylepšená navíc zakulacenými horními hranami pro zlepšení techniky při přechodu na tyč.

1-10297	15 374,- (615 €)
---------	-------------------



Obaly na skokanské tyče

Včetně možnosti přibojednání vnitřní roury (18cm průměr) pro ochranu tyčí.Materiál ze silného plátna s koženým zpevněním na obou koncích, dva transportní popruhy a igelitová kapsa pro označení majitele. Vnitřní roura viz chrániče kabelů"husí krky".

1-10426	603/450	1 367,- (55 €)
1-10428	603/460	1 424,- (57 €)
1-10429	603/500	1 537,- (61,40 €)
1-10430	603/510	1 594,- (64 €)
1-10593	Ochranná roura od obalu na tyče(6m)	1 039,- (42 €)



Stojany pro skok o tyči - certifikace IAAF

Nastavení výšky: 2,40m - 6,30m.

Vyrobeny z hliníkových profilů 140 x 59 x 5,5mm.

Anodizace ve stříbrné barvě.

1-11802 43 163,- (1 727 €)

Stojany pro skok o tyči - ocelové

Pevná základna s kotvením v rozích.

1-11804 23 242,- (930 €)

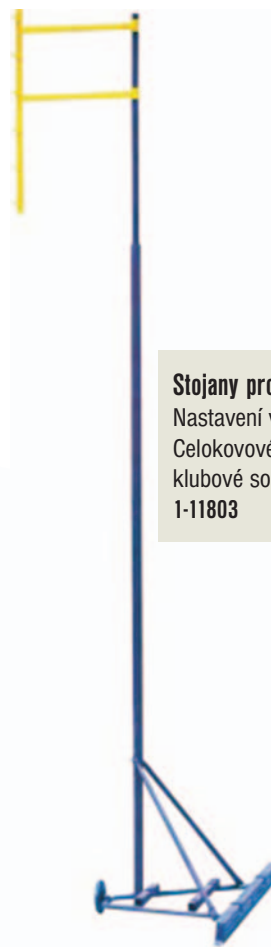

Stojany pro skok o tyči - školní

Nastavení výšky: 2,40 - 4,60 m

Celokovové stojany pro školní a klubové soutěže.

1-11803 5 919,- (236,80 €)

Stojany pro skok o tyči školní

Celohliníkové stojany, ekonomicky výhodná varianta pro trénink a školy, nastavení výšky od 1,5 až 5m.

3-10944 95 418,- (3 817 €)





Soutěžní stojany pro skok o tyči

Pevný podstavec z ocelových dílů opatřených galvanizací. Snadné přemístění stojanů umožňují kolečka umístěná v podstavci. Vozík se sloupkem je umístěn v kolejnici a pohyb přenáší plastová kolečka. Sloupky jsou vyrobeny z hliníkových anodizovaných profilů. Sloupek je možné odmontovat od podstavce. Patentovaný mechanismus umožňuje přesné nastavení výšky.

Kličky s brzdou zabraňují nežádoucímu posunu výšky laťky. Metr je umístěn v drážce, v C profilu a může být vyměněn bez demontáže zvedacího mechanismu.

Použité materiály: hliník, nerez ocel, mosaz i plasty, se vyznačují vysokou jakostí a odolností. Podpěry pro laťku jsou vybaveny osmi ball bearings což zaručuje bezchybnou funkci zvedacího mechanismu. Podpěry pro laťku jsou vyrobeny z hliníkových profilů.

Kolíky mohou být posunuty horizontálně v rozmezí 15 cm.

Nastavení výšky od 200 do 650 cm. Sloupek je možné posunovat horizontálně na podstavci v rozmezí 80 cm, jeden krok pákového systému je přibližně 10 cm.

Certifikace IAAF. Cena za 2 ks.

1-10204

207 345,- (8 294 €)



Tyč na umístění laťky

Pro stojany na skok o tyči.

3-10953

4 273,- (171 €)

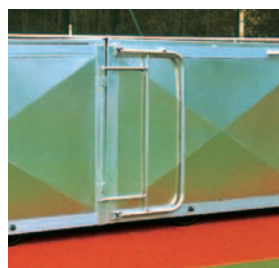

Mobilní kryt pro skok vysoký a skok o tyči

Celohliníková konstrukce, hliníkový rám s kolečkami pro snadný transport. Kryt se dodává ve dvou částech. Cena za 1m2.

3-10955 skok vysoký 16 781,- (671,20 €)

3-10956 skok o tyči 17 984,- (719,40 €)

Mobilní kryt pro skok vysoký a skok o tyči

Stejná konstrukce jako N2680 a N2685, ale s kolečkami umožňujícími řízení směru při transportu. Cena za 1m2.

3-10957 skok vysoký 17 383,- (695,30 €)

3-10958 skok o tyči 18 582,- (743,30 €)





Víko na skříňku

Víko je vyrobeno z 4mm tlustého hliníku.

3-10952 7 878,- (315,20 €)

Skříňka pro skok o tyči

Skříňka je připravena pro instalaci v rozběžišti, splňuje předpisy IAAF.

3-10946 galvanizovaná ocel 9 811,- (392,40 €)

3-10947 vysoce jakostní ocel 10 712,- (428,50 €)

3-10948 vysoce jakostní ocel se zámkem 14 877,- (595,10 €)

Vložka do skříňky

Výrobek z hliníku.

3-10950 9 430,- (377,20 €)

3-10951 11 936,- (477,40 €)



Teleskopická měřidla

Měří výšku laťky na stojanech.

1-10215 skok do výšky 10 164,- (407 €)

1-10216 skok o tyči 21 599,- (864 €)

POLANIK



Tyč na umístění laťky

Tyč je vyrobená z hliníkové, anodizované trubky. Jednoduchý systém prodloužení s pojistným kroužkem, umožňuje snadnou změnu délky tyče mezi 2,7 a 5m. WT-5 sada dvou tyčí pro umístění laťky.

1-10214

8 969,- (359 €)

Stupně vítězů

Vyroběné ze 4 dílů, ze speciální PUR a EVA pěny, rozměr jednoho dílu 120x60x40cm. Nepromokavý omyvatelný obal. Sestava se dá složit na délku i šířku. Stupně vítězů PUR jsou multifunkční, jelikož jednotlivé díly jde použít samostatně, jako cvičební prvky nebo pospojovat pomocí chlopní se suchými zipy a sestavit dopadovku o rozměru 240x120x40cm. Velmi snadná manipulace. Váha jednoho dílu 9kg. Spojováno suchými zipy. Možno vybrat z 28-mi odstínů barev.

8-19909 8 484,- (339,40 €)



Stupně vítězů

3-10112 7 302,- (292 €)

Stupně vítězů

Celohliníkové stupně vítězů.
Rozměry: 180 x 60 cm.

3-10963 28 169,- (1 127 €)



Startovací pistole IWG Record GP 1S

Plynová pistole IWG Record GP 1S cal. 6mm je startovací poplašnou pistolí určenou převážně pro startování sportovních závodů.

Klasická startovací pistole pro sportovní závody. Není určena k sebeobraně.

8-19178 1 065,- (43 €)

8-19179 Startovací náboje 6mm
Short pistole 100ks 121,- (4,80 €)

Stojan pro rozhodčí

Dodává se včetně plastových sedaček.

3-10967 pro 6 osob 62 353,- (2 494 €)

3-10968 pro 8 osob 70 306,- (2 812 €)

3-10969 pro 12 osob 95 981,- (3 839 €)



Skládací tribuna

Cena je uvedena za jednořadovou tribunu o délce 0,5m. Maximální délka je 5,5m, 10 sedadel na jednu řadu. Konstrukce tribuny je železná, svařo-vaná, lakovaná práškovou barvou. Tribuna je velmi odolná a stabilní opatřena pojízdnými kolečky s brzdou. Sedátka jsou vyrobená z dřevěné tvrzené překližky či kvalitního plastu. Materiál je opatřen nehořlavou impregnací. Vyrábíme 2,3 až 5-ti řadé tribuny. Barva odstínu, dle vlastního výběru. Tribuny 4-5-ti řadé mají postranní zábradlí (výška zábradlí 100cm, délka 145cm). Rozměry 3 řadé tribuny: výška: 985mm, šíře složené tribuny: 700mm, šíře rozložené tribuny: 2100mm

3-10113 7 048,- (282 €)

Střídačka pro hráče a trenéry



Tato střídačka vysoké kvality je skvělou volbou pro ty, kteří hledají spojení funkčnosti, mimořádného vzhledu a jednoduchosti. Zadní a boční stěny jsou zakryty čirým Makrolonem (tl.6mm). Střecha je ze světle modrého Makrolonu (tl.8mm).

Střídačka je vybavena plastovými sedadly s opěrkou. Střídačka se ukotví do předem připravených betonových patek, pomocí chemické kotvy.

8-19121 Střídačka se sedačkami 6,5m Al 13 sedadel 105 000,- (4 200 €)

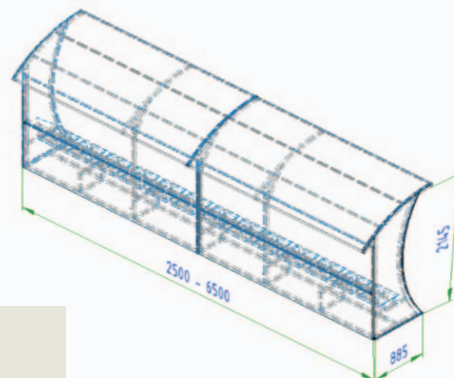

Základní délky :

Délka : 2,5m (pro 5 osob)

Délka : 3,5m (pro 7 osob)

Délka : 5m (pro 10 osob)

Délka : 6,5m (pro 13 osob)



Doskočiště skok do výšky



Doskočiště - skok do výšky

Atlantis s certifikátem IAAF

1-10256 600 x 500 x 70 cm 178 887,- (7 155,50 €)



Doskočiště - skok do výšky

- | | |
|---------------------------|-----------------------|
| 1-10252 600 x 400 x 70 cm | 142 296,- (5 692 €) |
| 1-11335 600 x 400 x 60 cm | 106 722,- (4 269 €) |
| 1-11334 500 x 400 x 60 cm | 90 750,- (3 630 €) |
| 1-10237 500 x 300 x 60 cm | 68 062,- (2 722,50 €) |





Rošt - kovo-dřevo



Rošty pod doskočiště

Rošt prodlužuje životnost doskočiště, zamezuje přístupu vlhkosti od země. Základní tři typy jsou A rošt kovo dřevo - kovový rám s dřevěným roštem. B celodřevěný rošt. C Duck board - polyetylénové trávce jsou pevně spojeny se spodní stranou doskočiště. Původně byl tento rošt navržen pro doskočiště, která se často stěhují a nahrazoval manipulaci s poměrně těžkým roštem kovo-dřevo. Postupně se pro svou jednoduchost stává nejoblíbenějším roštem.

Doplňky, rošty pod doskočiště, ochranné plachty, dopadové deky

1-10257	dopadová deka, cena za m ²	1 624,- (65 €)
1-10258	boční PVC pro dop. deku, cena za m ²	169,- (6,80 €)
1-10259	ochranná plachta svař., cena za m ²	366,- (14,60 €)
1-10260	rošt kovo dřevo (k/v) cena za m ²	1 779,- (71,20 €)
1-11004	rošt dřevěný cena za m ²	793,- (31,70 €)
1-10594	duckboard cena za m ²	763,- (30,50 €)





Stojany pro skok vysoký

- certifikace IAAF

Nastavení výšky: 91 - 260 cm

Stojany lze snadno vyrovnat pomocí jednoduchého systému nastavení - viz. obr. A

Podpěry pro laťku jsou pozinkované - viz. obr. B

Jednoduchý systém posunu a fixace podpěr - viz. obr. C

Detail zakončení hliníkového profilu - viz. obr. D

1-11805 18 634,- (745,40 €)



Stojany pro skok vysoký juniorské

Nastavení výšky do 2 m.

Podstavec ve tvaru T.

1-11814 2 554,- (102,20 €)



Stojany pro skok vysoký, soutěžní

Nastavení výšky: 60 - 260cm.

1-11809 3 341,- (134 €)



Stojany pro skok vysoký školní hliníkové

Nastavení výšky do 250cm.

Podstavec ve tvaru T.

1-11813 3 573,- (143 €)



Laťka ze skelného vlákna pro skok do výšky - certifikace IAAF - délka 4m

1-11815 1 606,- (64,20 €)

Laťka ze skelného vlákna pro skok o tyči - certifikace IAAF - délka 4,5m

1-11816 1 755,- (70,20 €)



Laťka ze skelného vlákna pro skok do výšky - délka 4m

1-11817 1 356,- (54,20 €)

Laťka ze skelného vlákna pro skok o tyči - délka 4,5m

1-11818 1 505,- (60,20 €)

Kompletní servis pro zákazníky společnosti Jipast a.s. nabízí také rekonstrukce stávajících doskočišť pro skok vysoký a skok o tyči. Stávající obal doskočiště může být zanechán a pomocí nového obalu vyrobeného na míru nebo podle zadání zákazníka vznikne nové kvalitní doskočiště.

Po rekonstrukci vznikne nová rovná dopadová deka a nový kabát získají i boky doskočiště. Pro rekonstrukce se používají stejné materiály jako pro výrobu nových doskočišť. Dále nabízíme možnost rozšířit doskočiště pomocí doplňujících segmentů, které doskočiště rozšíří na rozměry splňující pravidla ČAS a IAAF. Jednotlivé segmenty se pomocí popruhů a suchých zipů připevní ke stávajícímu doskočišti. Pro zvýšení životnosti doporučujeme doskočiště doplnit o vrchní krycí plachtu proti povětrnostním vlivům. Proti působení vlhkosti doporučujeme doskočiště doplnit o spodní rošt.



Stav před rekonstrukcí



Stav po rekonstrukci



po rekonstrukci včetně ochranné plachty



Akce: rekonstrukce povrchů doskočišť pro atletický oddíl TJ Sokol Kolín

Oštěpy



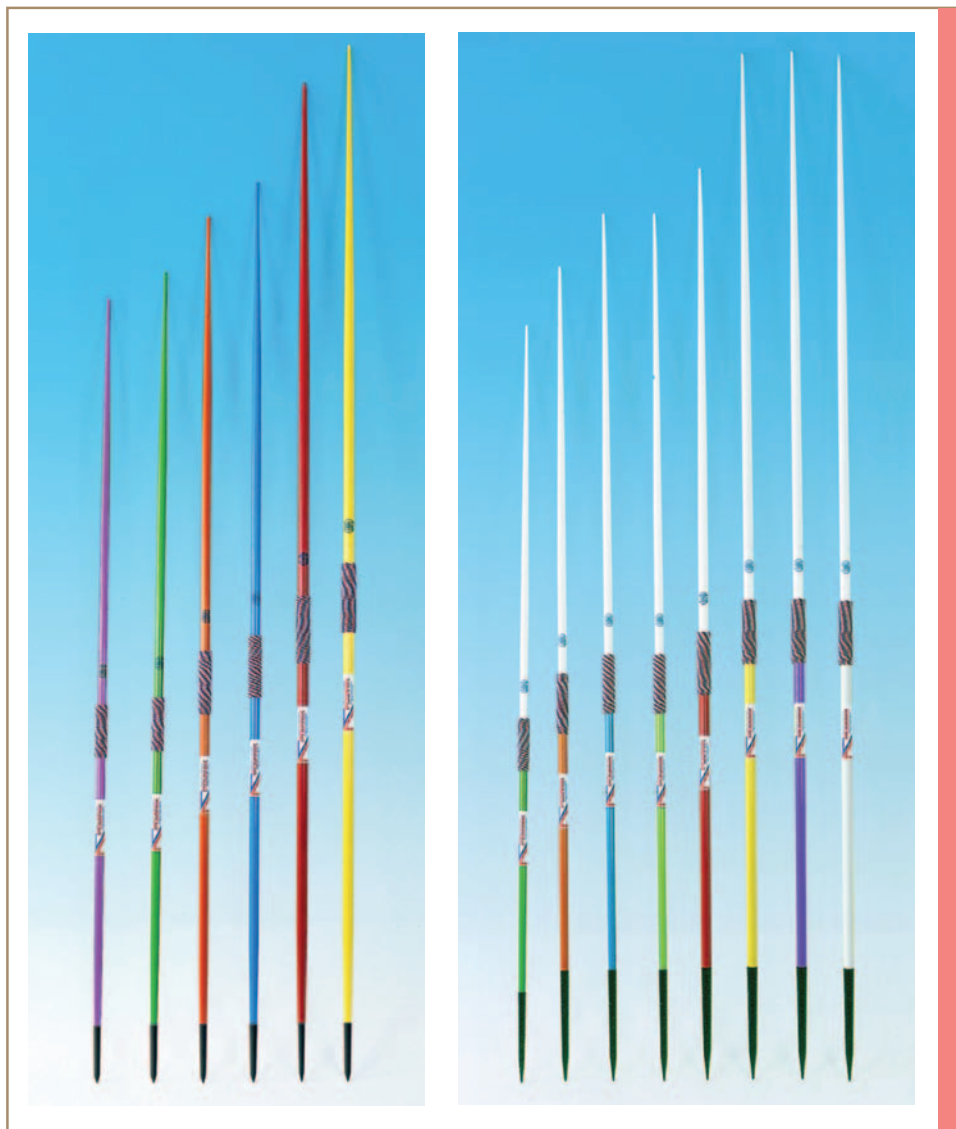

■ Třída SK je určena pro školní trénink

■ Třída T je určena pro trénink a závody dorostu



Třída SK

■ Třída SK - Tréninkové

1-10069 W-3-R 300g	1 362,- (54,50 €)
1-10071 W-5-R 500g	1 586,- (63,40 €)
1-10072 W-6-R 600g	1 709,- (68,40 €)
1-10063 W-3-SK 300g	1 362,- (54,50 €)
1-10064 W-4-SK 400g	1 470,- (59 €)
1-10065 W-5-SK 500g	1 586,- (63,40 €)
1-10066 W-6-SK 600g	1 709,- (68,40 €)
1-10067 W-7-SK 700g	1 815,- (73 €)
1-10068 W-8-SK 800g	1 902,- (76,10 €)

Třída T

■ Třída T - Soutěžní

1-10073 W-4-T 400g	1 684,- (67,40 €)
1-10074 W-5-T 500g	1 826,- (73 €)
1-10075 W-6-T 600g	1 963,- (79 €)
1-10076 W-7-T 700g	2 088,- (84 €)
1-10077 W-8-T 800g	2 185,- (87,40 €)
1-10078 W-9-T 900g	3 558,- (142,30 €)
1-10079 W-10-T 1000g	4 319,- (173 €)

Oštěpy jsou vyrobeny z nejkvalitnějšího tvrzeného duralu s hlavicí z oceli nebo gumy. Povrch těla oštěpu je upraven práškovou barvou a je odolný proti opotřebení. Vinutí úchopu je vyrobeno z bavlněného vlákna. Všechny soutěžní oštěpy jsou certifikovány IAAF. V nabídce je 32 oštěpů Polanik v šesti základních třídách.



POLANIK
CERTIFIKACE IAAF

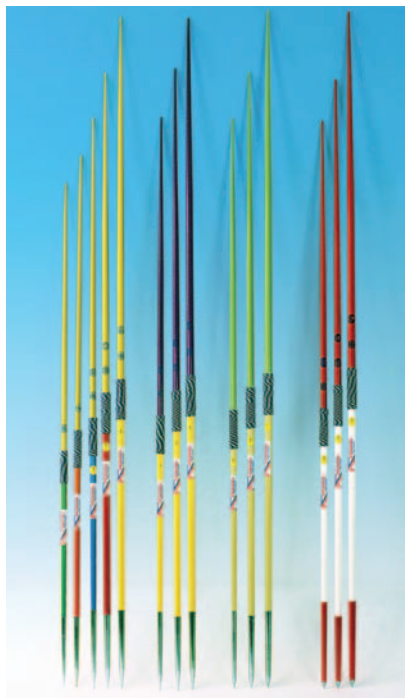

Třída I Třída II Třída III Třída IV

- Třída I soutěžní oštěpy pro začátečníky
- Třída II soutěžní oštěpy pro středně pokročilé
- Třída III soutěžní oštěpy pro pokročilé, vysoká přesnost výroby s vyšší přesností všech tolerovaných rozměrů
- Třída IV soutěžní oštěpy mistrovské třídy, s nejlepšími letovými vlastnostmi, nejvyšší přesnost výroby, vysoká odolnost.

Stojany na oštěpy

Stojany jsou vyrobeny z ocelových trubek a profilů, povrch je upraven práškovou barvou. Jeden stojan je určen pro 18 oštěpů. Stojany zabezpečí pořádek ve skladu i na stadionu v průběhu závodů, což by měl být dostatečný argument pro jejich nákup, zvláště když cena je více než rozumná. Balení a doprava:

Stojany se pro zabezpečení snažšího transportu dodávají rozložené v kartónech 77x 46x6 cm (hmotnost 7,8kg) nebo 81x56x13 cm (hmotnost 13 kg). Montáž je velmi snadná, je potřeba jen spojit základnu a příčky pomocí osmi šroubů.

1-10094 JR-18 18ks 3 238,- (130 €)

1-10095 JR-18-W18ks pojízdný 6 040,- (242 €)

TAŠKY NA OŠTĚPY

1-10096 JB-400g/5ks 918,- (37 €)

1-10097 JB-500g/5ks 918,- (37 €)

1-10098 JB-600g/5ks 918,- (37 €)

1-10099 JB-700g/5ks 918,- (37 €)

1-10100 JB-800g/5ks 918,- (37 €)

1-10101 JB-400g/10ks 976,- (39 €)

1-10102 JB-500g/10ks 976,- (39 €)

1-10103 JB-600g/10ks 976,- (39 €)

1-10104 JB-700g/10ks 976,- (39 €)

1-10105 JB-800g/10ks 976,- (39 €)



Tašky na oštěpy

Tašky jsou vyrobeny z vodovzdorné syntetické tkaniny. Oba konce jsou zesíleny, aby se zabránilo propíchnutí oštěpem. Uvnitř jsou oštěpy fixovány pomocí suchých zipů. Do tašky lze umístit 5 a 10 oštěpů.



Stojan na oštěpy

1-12000 3 913,- (157 €)

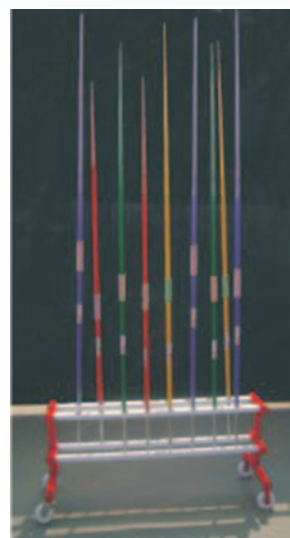

Klec pro hod diskem a kladivem

Klec s osmi sloupy z čtvercového hliníkového profilu 80x80x3 mm. Konstrukce je připravena pro zavěšení sítě. Síť a sáčky s pískem nejsou součástí ceny. Výška klece 5,5m.

3-10860 128 096,- (5 124 €)

Klec pro hod diskem a kladivem

Stejný výrobek jako 3-10860, volně stojící.

3-10861 225 719,- (9 029 €)



Závěsné zařízení pro síť

3-10862 9 475,- (379 €)



Ochranná síť

Ochranná síť pro všechny modely klecí, tloušťka lanka 5mm, oko 50mm. Odolnost vlákna podle mezinárodních předpisů 290 kp v uzlu 140 kp. Pro jednoduché připojení je v horním lemu sítě a na předních stranách umístěno nylonové lanko 12 mm.

3-10863	N620 síť pro art. 1612	37 989,- (1 520 €)
3-10864	N621 síť pro art. 1630 a 1650	44 626,- (1 785 €)
3-10865	N630 síť pro art. 1630 a 1650	57 080,- (2 283,20 €)
3-10866	N633 síť pro art. 1633	88 195,- (3 528 €)



Klec pro hod diskem a kladivem

Splňuje standardy IAAF, výška 7/10m. Má deset sloupů z oválného profilu 98x142 mm, zpevněných ve spodní části. Konstrukce brány klece jsou umístěny na vozíčkách s brzdou. Dodávka obsahuje kompletní klec s pouzdry a kotvami. Neobsahuje síť a sáčky s pískem.

3-10901 283 093,- (11 324 €)

Klec pro hod diskem

Splňuje standardy IAAF, výška 4 m. Má deset sloupů z profilu 80x80 mm, bez brány.

Dodávka obsahuje kompletní klec s pouzdry a kotvami. Neobsahuje síť a sáčky s pískem.

3-10902 91 717,- (3 669 €)

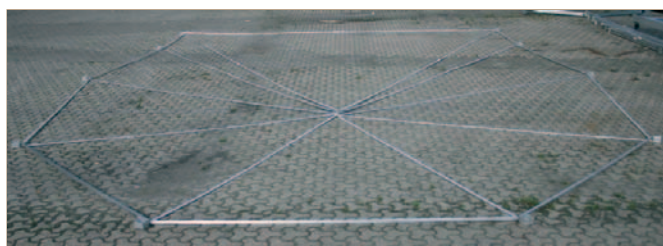

Instalační pomocná sada

Pro přesné a rychlé usazení pouzder.

3-10900 18 582,- (743,30 €)

Sáček na písek

Vyroben z bílé polyesterové tkaniny, bez písku.

3-10867 298,- (12 €)

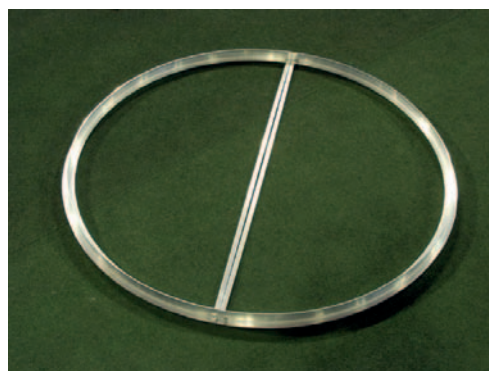

Kruh pro hod kladivem a diskem

Průměr 213,5 cm z hliníkového t-profilu, odolného proti zkroucení. Kruh je pro snadnější přepravu rozdělen na dva díly, střední vzpěra zvyšuje pevnost konstrukce kruhu.

3-10903 8 990,- (360 €)



Zarážecí břevno pro hod koulí

Je vyrobené ze dřeva, dodávka obsahuje kotvící pouzdra a instalační sadu.

3-10916 5 539,- (222 €)

Odrazové břevno

Obsahuje 6 nastavitelných nožek, je připraven pro pozdější zakrytí umělým povrchem.

3-10920 9 952,- (398 €)

Odrazové břevno

Pro soutěžní účely, rozměry: 122 x 34 x 10cm, dlouhá životnost, výrobek je z plastu.

3-10922 8 339,- (334 €)

Odrazové břevno

Pro školní a tréninkové účely, rozměry: 122 x 20 x 10cm, výrobek je z plastu.

3-10923 7 434,- (297,30 €)

Odrazové břevno

Dřevěné, skládá se ze dvou částí, snadno se rozebírá, může být používáno z obou stran.

3-10926 oboustranné 9 604,- (384,10 €)

3-10927 IAAF 122 x 30 x 10cm 10 741,- (430 €)

Odrazové břevno

S gumovým povrchem, jádro je z plastu. Soutěžní břevno, odolné proti počasí.

3-10929 122 x 34 x 10cm 16 200,- (648 €)

3-10930 122 x 20 x 10cm 14 968,- (599 €)

Odrazové břevno

Rozměry: 122 x 34 x 10cm, jádro je dřevěné, povrch z plastu, napínací šroubky jsou z oceli. Výrobek není potřeba na zimu vyndávat z dráhy.

3-10928 19 108,- (764,30 €)



Zarážecí břevno hliníkové

1-11827 5 194,- (208 €)



Zarážecí břevno dřevěné

1-11829 3 117,- (125 €)



Zarážecí břevno pro hod koulí

Je vyrobené z plastu, dodávka obsahuje kotvící pouzdra a instalační sadu.

3-10917 5 323,- (213 €)

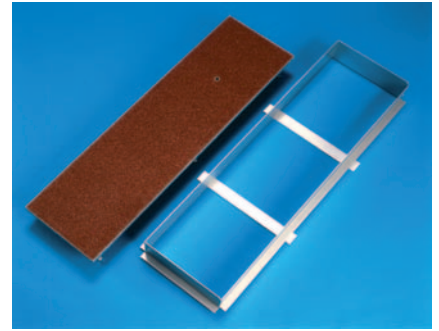
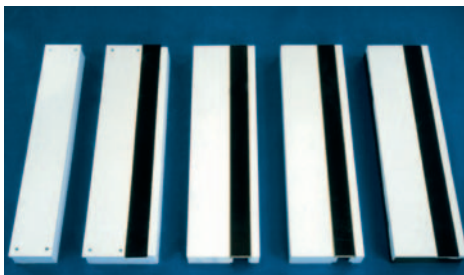

Konstrukce pro odrazové břevno

Rozměry: 122 x 34 x 10cm, výrobek je z hliníku, obsahuje kotevní prvky, zaručuje vysokou stabilitu.

3-10918 3 597,- (144 €)

Konstrukce pro odrazové břevno

Rozměry: 122 x 30 x 10cm, rozměry odpovídají standardu IAAF výrobek je z hliníku, obsahuje kotevní prvky, zaručuje vysokou stabilitu.

3-10919 4 199,- (168 €)

Odrazové břevno

Obsahuje 6 nastavitelných nožek, dodává se včetně umělého povrchu na horní straně.

3-10921 14 512,- (581 €)

Odrazové břevno

Rozměry: 122 x 34 x 10cm, jádro je plastové, vysoce odolné odrazové prkno.

3-10931 14 541,- (582 €)

Odrazové břevno Dřevěné

3-10924 122 x 34 x 10cm 9 475,- (379 €)

3-10925 122 x 20 x 10cm 7 052,- (282,10 €)

Plasticine

Hodí se do každého odrazového prkna, plní se Plasticinem.

3-10932 5 464,- (219 €)

Zarážecí břevno hliníkové

1-11828 5 194,- (208 €)

Zarážecí břevno ocelové

certifikace IAAF

1-11830 3 092,- (124 €)

Ocelový kruh pro hod kladivem

1-11831 4 709,- (188,40 €)

Ocelový kruh pro hod koulí

1-11832 4 709,- (188,40 €)

Ocelový kruh pro hod diskem

1-11833 4 709,- (188,40 €)





Nářadí je používáno na největších světových mítincích například:

2013

Mistrovství světa, Moskva
Mistrovství Asie, Chennai

2012

Olympijské hry, Londýn
Mistrovství světa juniorů, Barcelona

2011

Mistrovství světa, Korea
Mistrovství Asie, Japonsko

2010

Hry Commonwealthu, New Delphi
Mistrovství světa juniorů, Kanada

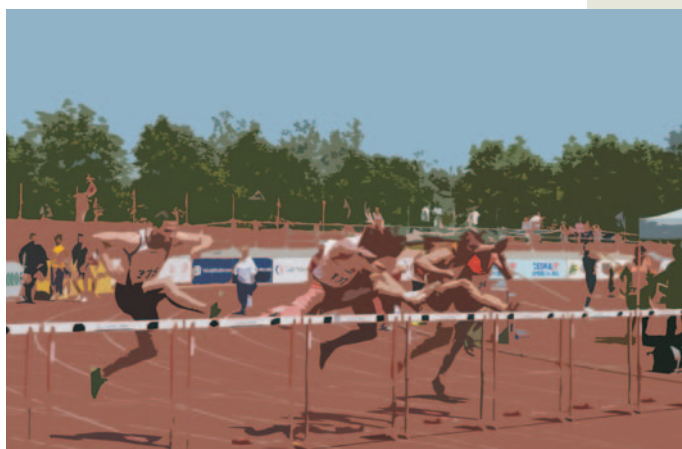

**NÁŘADÍ MISTRŮ SVĚTA
A OLYMPIJSKÝCH VÍTĚZŮ**



2009

Mistrovství světa, Berlín
Univerziáda, Srbsko
Mistrovství Asie, Guangzhou

2008

Olympijské hry, Peking
Hry Commonwealthu, Pune
Juniorské mistrovství Asie, Indonésie

2007

Světové armádní hry, Hyderabad
Univerziáda, Bangkok
Grand Prix Asie

2006

Hry Commonwealthu, Melbourne
Mistrovství světa juniorů, Peking
Asijské hry, Doha

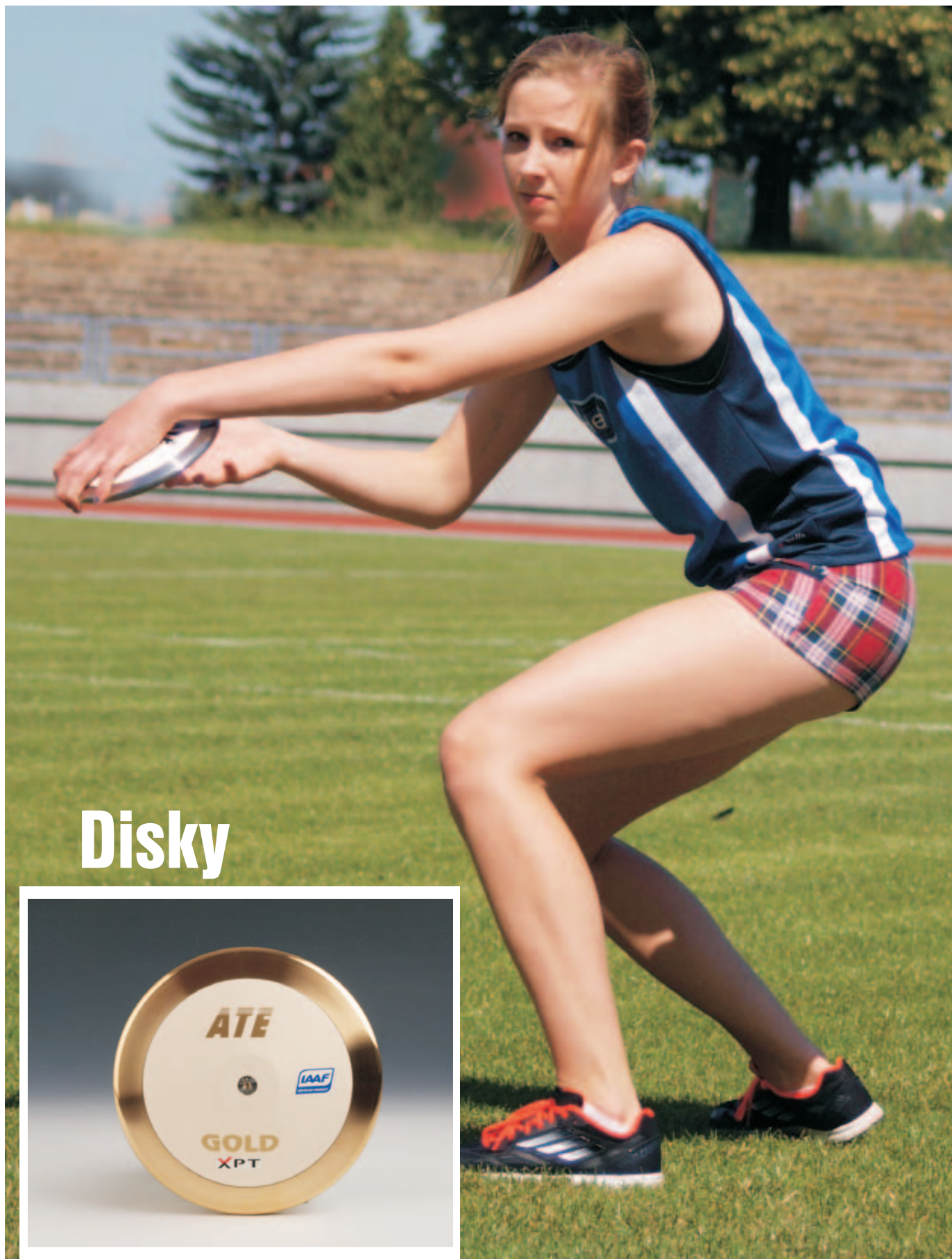

Disky

Disk zlatý - certifikace IAAF

1-11835 hmotnost 2kg	4 013,- (161 €)
1-11836 hmotnost 1,75kg	3 351,- (134 €)
1-11838 hmotnost 1,5kg	3 351,- (134 €)
1-11839 hmotnost 1kg	2 868,- (115 €)



Disk plastový - certifikace IAAF

1-11840 hmotnost 2kg	4 570,- (183 €)
1-11841 hmotnost 1,75kg	4 149,- (166 €)
1-11843 hmotnost 1,5kg	4 149,- (166 €)
1-11844 hmotnost 1kg	3 436,- (137,40 €)



Disk černý - certifikace IAAF

1-11845 hmotnost 2kg	3 359,- (134,40 €)
1-11846 hmotnost 1,75 kg	2 926,- (117 €)
1-11848 hmotnost 1,5 kg	2 926,- (117 €)
1-11849 hmotnost 1kg	2 381,- (95,20 €)



Disk školní plastový

1-11855 hmotnost 2kg	818,- (33 €)
1-11856 hmotnost 1,75kg	662,- (26,50 €)
1-11858 hmotnost 1,5kg	662,- (26,50 €)
1-11860 hmotnost 1kg	573,- (23 €)
1-11862 hmotnost 600 gramů	503,- (20,10 €)



Disk soutěžní - certifikace IAAF

1-11870 hmotnost 2 kg	1 136,- (45,40 €)
1-11871 hmotnost 1,75 kg	830,- (33,20 €)
1-11873 hmotnost 1,5 kg	830,- (33,20 €)
1-11874 hmotnost 1,25kg	692,- (28 €)
1-11875 hmotnost 1 kg	675,- (27 €)



Disk ultima - certifikace IAAF

1-11850 hmotnost 2kg	3 023,- (121 €)
1-11851 hmotnost 1,75kg	2 634,- (105,40 €)
1-11853 hmotnost 1,5kg	2 634,- (105,40 €)
1-11854 hmotnost 1kg	1 305,- (52,20 €)



Disk olympijský laminátový

1-11863 hmotnost 2kg	970,- (39 €)
1-11864 hmotnost 1,75kg	845,- (34 €)
1-11866 hmotnost 1,5kg	845,- (34 €)
1-11868 hmotnost 1kg	608,- (24,30 €)



Disk Olympian - certifikace IAAF

1-11884 hmotnost 2 kg	1 520,- (61 €)
1-11885 hmotnost 1,75 kg	1 278,- (51,10 €)
1-11887 hmotnost 1,5 kg	1 278,- (51,10 €)
1-11889 hmotnost 1 kg	1 091,- (43,60 €)



Disk pro mezinárodní soutěže - certifikace IAAF

1-11876 hmotnost 2 kg	1 235,- (49,40 €)
1-11877 hmotnost 1,75 kg	900,- (36 €)
1-11879 hmotnost 1,5 kg	900,- (36 €)
1-11880 hmotnost 1,25 kg	752,- (30 €)
1-11881 hmotnost 1 kg	732,- (29,20 €)
1-11883 hmotnost 600 gramů	608,- (24,30 €)



NÁŘADÍ MISTRŮ SVĚTA A OLYMPIJSKÝCH VÍTĚZŮ



Stojan na disky

1-11998 4 500,- (180 €)



Taška na disk

1-12043 do 1 kg 81,- (3,20 €)

1-12044 do 2 kg 97,- (4 €)







Kladivo závodní ocelové - certifikace IAAF

1-11902 hmotnost 7,26kg/110mm	2 334,- (93,40 €)
1-11903 hmotnost 7,26kg/115mm	3 351,- (134 €)
1-11904 hmotnost 6kg/105mm	2 221,- (89 €)
1-11906 hmotnost 5kg/100mm	1 823,- (73 €)
1-11907 hmotnost 4kg/95mm	1 601,- (64 €)



Kladivo ocelové nerezové - certifikace IAAF

1-11890 hmotnost 7,26kg/110mm	3 238,- (130 €)
1-11891 hmotnost 7,26kg/115mm	3 351,- (134 €)
1-11892 hmotnost 6kg/105mm	3 148,- (126 €)
1-11894 hmotnost 5kg/100mm	3 195,- (128 €)
1-11895 hmotnost 4kg/95mm	2 587,- (104 €)



Kladivo klubové - certifikace IAAF

1-11908 hmotnost 9,072kg	1 347,- (54 €)
1-11909 hmotnost 8,165 kg	1 314,- (53 €)
1-11910 hmotnost 7,26 kg	1 287,- (51,40 €)
1-11912 hmotnost 6 kg	1 056,- (42,20 €)
1-11913 hmotnost 5,45 kg	1 029,- (41,10 €)
1-11914 hmotnost 5 kg	972,- (39 €)
1-11915 hmotnost 4,53 kg	927,- (37 €)
1-11916 hmotnost 4 kg	874,- (35 €)
1-11917 hmotnost 3,63 kg	823,- (33 €)
1-11919 hmotnost 3 kg	746,- (30 €)
1-11921 hmotnost 2,5 kg	691,- (28 €)
1-11922 hmotnost 2 kg	669,- (27 €)



Kladivo zlaté - certifikace IAAF

1-11896 hmotnost 7,26kg/110mm	3 970,- (159 €)
1-11897 hmotnost 6,25kg/107mm	3 460,- (138,40 €)
1-11898 hmotnost 6kg/105mm	3 460,- (138,40 €)
1-11900 hmotnost 5kg/100mm	3 207,- (128,20 €)
1-11901 hmotnost 4kg/95mm	2 797,- (111,80 €)

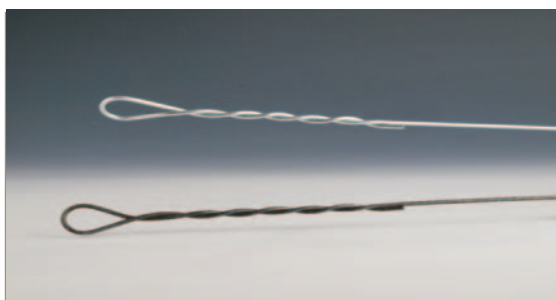

Dráty na kladiva

Certifikace IAAF, ocelové

1-12010 3mm, barva černá	239,- (10 €)
1-12011 3,2mm, barva stříbrná	136,- (5,40 €)



Stojan na kladiva

1-11996	4 500,- (180 €)
---------	-----------------

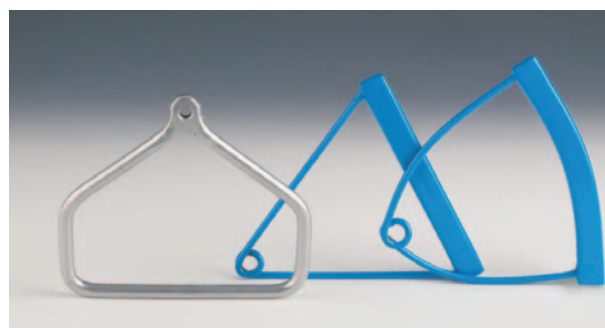

Držadla na kladiva

Hliníkové

1-12008 rovné	IAAF	425,- (17 €)
1-12009 zahnuté	IAAF	425,- (17 €)
1-12012 speciální		308,- (12,30 €)





Koule



Stojan na koule

1-11999 4 500,- (180 €)



Koule mosazná zlatá - certifikace IAAF

1-11923 hmotnost 7,26 kg/110mm	3 798,- (152 €)
1-11925 hmotnost 6 kg/106mm	3 244,- (130 €)
1-11926 hmotnost 5,45 kg/102mm	3 062,- (122,50 €)
1-11927 hmotnost 5 kg/100mm	2 973,- (119 €)



Koule soutěžní ocelová - certifikace IAAF

1-11946 hmotnost 8,5 kg/129mm - barva žlutá	1 372,- (55 €)
1-11949 hmotnost 7,26 kg/120mm - barva modrá	1 186,- (47,40 €)
1-11951 hmotnost 6 kg/119mm - barva červená	957,- (38,20 €)
1-11954 hmotnost 5 kg/114mm - barva červená	1 033,- (41,30 €)
1-11956 hmotnost 4 kg/108mm - barva červená	1 084,- (43,30 €)
1-11957 hmotnost 4 kg/104mm	788,- (32 €)
1-11958 hmotnost 4 kg/100mm - barva modrá	1 033,- (41,30 €)
1-11962 hmotnost 3 kg/90mm	750,- (30 €)
1-11963 hmotnost 3 kg/100mm	750,- (30 €)



Koule ocelová nerezová - certifikace IAAF

1-11932 hmotnost 7,26kg/120mm	4 290,- (172 €)
1-11931 hmotnost 7,26kg/125mm	3 985,- (159,40 €)
1-11935 hmotnost 6 kg/124mm	3 862,- (154,40 €)
1-11936 hmotnost 6 kg/115mm	3 070,- (123 €)
1-11939 hmotnost 5 kg/119mm	3 837,- (153,40 €)
1-11940 hmotnost 5 kg/110mm	3 024,- (121 €)
1-11942 hmotnost 4 kg/109mm	2 473,- (99 €)
1-11943 hmotnost 4 kg/104mm	2 554,- (102,10 €)



Koule tréninková

1-11965 hmotnost 9,075 kg	1 001,- (40 €)
1-11967 hmotnost 8,170 kg	905,- (36,20 €)
1-11968 hmotnost 7,26 kg	807,- (32,20 €)
1-11970 hmotnost 6 kg	673,- (27 €)
1-11972 hmotnost 5 kg	567,- (23 €)
1-11973 hmotnost 4,5 kg	513,- (21 €)
1-11974 hmotnost 4 kg	460,- (18,40 €)
1-11977 hmotnost 3 kg	353,- (14,10 €)
1-11979 hmotnost 2,5 kg	300,- (12 €)
1-11980 hmotnost 2 kg	246,- (10 €)
1-11981 hmotnost 1,5 kg	193,- (8 €)
1-11982 hmotnost 1 kg	140,- (6 €)



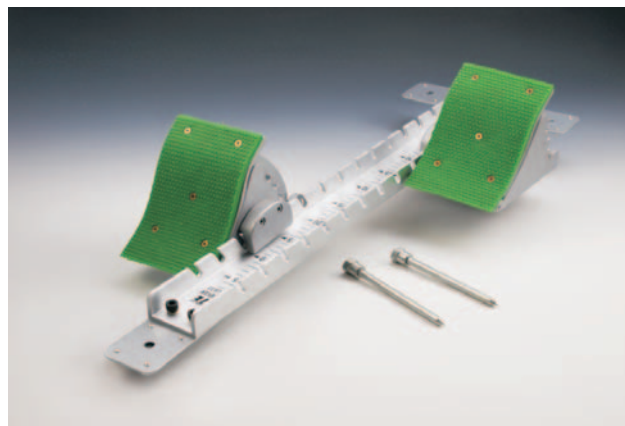

startovní bloky

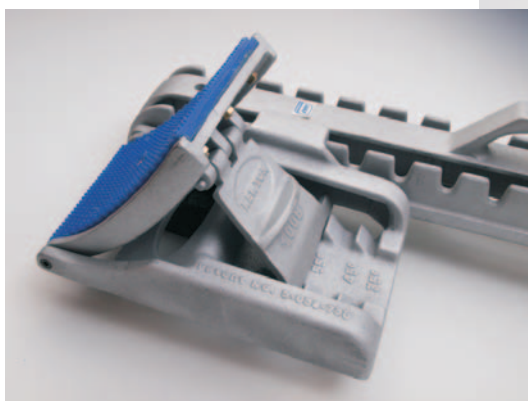



Startovní bloky Olympian - certifikace IAAF
Hliníkové, 5 úhlů nastavení, šířka 10cm, délka 90cm, tvrzený střed rámu.
Soutěžní.
1-12045 3 984,- (159,40 €)



Startovní bloky hliníkové soutěžní - certifikace IAAF
Ergonomický tvar opěrek, 5 stupňů náklonu.
1-11989 3 137,- (125,50 €)



Startovní bloky - certifikace IAAF
Moderní patentovaný design. Bloky jsou navrženy zvláště pro umělé povrchy. Opěrky bloků lze nastavit v úhlech: 35, 45, 55 a 65 stupňů.
1-11988 4 662,- (186,50 €)



Startovní bloky ocelové školní
Školní startovní bloky, 4 úhly nastavení, se zadní oporou, vhodné pro použití na štěrk i umělých površích.
1-11991 1 819,- (73 €)

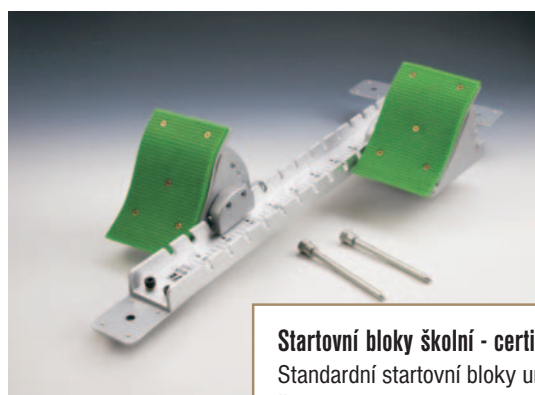

Startovní bloky školní - certifikace IAAF
Standardní startovní bloky určené pro školy a kluby.
1-11992 2 551,- (102 €)

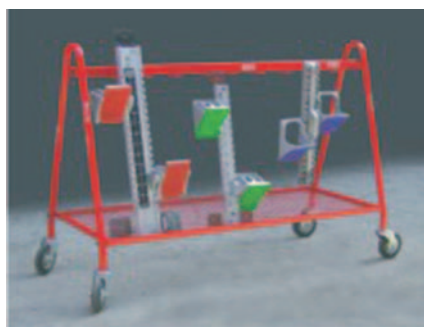

Stojan na startovní bloky
1-11997 11 045,- (442 €)

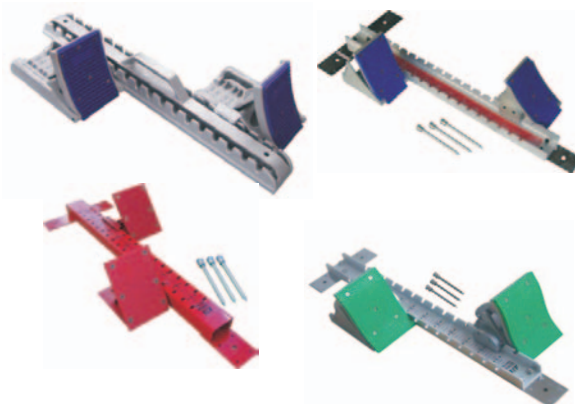



Překážky ATE





Překážka hliníková - certifikace IAAF

Hliníkové teleskopické trubky se systémem okamžitého nastavení výšky. Příčka je vyrobena ze značkového Polykarbonátu Lexan.
1-12003 5 424,- (217 €)



Překážka pro mezinárodní soutěže - certifikace IAAF

Ocelové překážky, Povrch je ošetřen práškovou barvou.
1-12004 3 915,- (157 €)



Překážka tréninková

Ocelová tréninková překážka, standardní nastavení výšky od 762 do 1 067mm.
1-12005 1 260,- (50,40 €)



Překážka klubová

Odpovídá nejnovějším předpisům IAAF. Skládací základna, překážka zabírá minimální prostor při skladování.
1-11990 1 586,- (63,40 €)



Překážka na steeplechase

Pro závod na 3000 metrů, břevno 12,7 x 12,7 cm, délka 3,96 m. Nastavení výšky 91,5 cm nebo 76,2 cm, konstrukce z hliníku.
3-10976 20 265,- (811 €)



Překážka nůžková skládací

Jednoduché skládací překážky, ideální pro transport a skladování. Umožňují nastavení ve všech oficiálních výškách IAAF od 150 do 1 067mm.
1-11806 1 040,- (42 €)



Vozík na 20 ks překážek

1-12001 29 950,- (1 198 €)

Vozík na 10 ks překážek

1-12002 16 940,- (678 €)

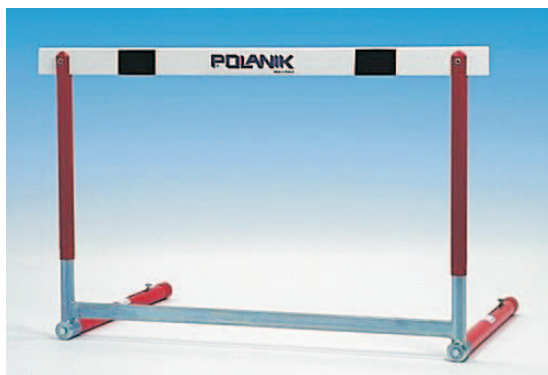

Sklopné soutěžní překážky

Překážky jsou vyrobeny podle předpisů IAAF a jsou navrženy pro soutěžní účely. Pevná stavba z ocelových nebo hliníkových trubek a profilů. Hliníkové teleskopické trubky se systém okamžitého nastavení výšky a s výřezy pro montáž příčky. Odolná povrchová úprava pomocí anodické oxidace a práškové barvy. Základna je z hliníkové trubky a je vybavena posuvným závažím, které zajistí stejný opor překážky proti převrácení (3,8 kg) nezávisle na výšce příčky. Příčka je vyrobena z vysoce odolného plastu. Konstrukce je velmi lehká. 13 kg váží překážka v kombinaci ocel hliník, 11 kg hliníková překážka. Hliníková konstrukce, povrchová úprava pomocí anodické oxidace a práškové barvy certifikace IAAF.

1-10188 4 606,- (184,20 €)

Sklopné tréninkové překážky

Navrženy jsou pro trénink juniorů a seniorů ve školách a sportovních klubech. Vyznačují se lehkou a pevnou stavbou z ocelových nebo hliníkových trubek a profilů (hmotnost překážek z oceli asi 5,5 kg, z hliníku 3,5 kg). Hliníkové teleskopické trubky se systém okamžitého nastavení výšky a s výřezy pro montáž příčky. Odolná povrchová úprava pomocí anodické oxidace a práškové barvy. Základna je vyrobena z ocelových nebo hliníkových trubek se zabudovaným závažím.

Balení a transport: Překážky jsou dodávány rozložené v dřevěných bednách. V jedné bedně může být až 50 překážek.

Montáž je velmi jednoduchá a spočívá ve spojení základny a konstrukce.

1-10191 PP-174	ocelový rám a základna, nastavení výšky 686-1067 mm (6 stupňů)	2 215,- (89 €)
1-10192 PP-175	ocelový rám a základna, nastavení výšky 600-910 mm (5 stupňů)	2 109,- (85 €)
1-10193 PP-185	ocelový rám a základna, nastavení výšky 500-760 mm (3 stupně)	2 109,- (85 €)
1-10194 PP-176	hliníkový rám a základna, nastavení výšky 686 - 1067 mm (6 stupňů)	2 948,- (118 €)
1-10195 PP-177	ocelový rám a základna, nastavení výšky 600-914 mm (5 stupňů)	2 853,- (114,20 €)



Cvičná překážka

Plastikové překážky pro nácvik a trénink běhu přes překážky. Dostupné ve třech výškách.

8-11064	výška 15cm	312,- (13 €)
8-11065	výška 30cm	390,- (16 €)
8-11066	výška 40cm	572,- (23 €)



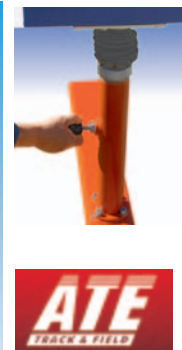

1-10203 PP-366 délka 3,66m 41 167,- (1 647 €)

Překážky na Steeplechase

Pevná konstrukce. Dřevěné vrstvené břevno s odolným nátěrem. Snadné nastavení výšky v rozmezí 0,914 až 0,726m. Montážní otvory pro další ukotvení překážky. Vodovzdorné teleskopy s ochrannou gumou. Jednoduchá montáž a demontáž.

Certifikace IAAF.

- | | | |
|---------|---------------------|--------------------|
| 1-10586 | PP-500- délka 5m | 38 119,- (1 525 €) |
| 1-10587 | PP-396- délka 3,96m | 36 289,- (1 452 €) |



Štafetový kolík PVC

Délka 30 cm, průměr 36 mm. Možno dodat ve čtyřech barevných provedeních.

- 8-11074 92,- (4 €)



Štafetové kolíky junior
1-11993 370,- (15 €)

Štafetové kolíky senior
1-11994 418,- (17 €)

Štafetové kolíky plastové
1-11995 254,- (10,10 €)



POLANIK

1-10001	SMTC-10 ocelové pásmo 10m, skrytá cívka	689,- (28 €)
1-10002	SMTC-20 ocelové pásmo 20m, skrytá cívka	871,- (35 €)
1-10003	SMTC-30 ocelové pásmo 30m, skrytá cívka	1 126,- (45 €)
1-10227	SMT0-30 ocelové pásmo 30m, otevřená cívka	1 343,- (54 €)
1-10228	SMT0-50 ocelové pásmo 50m, otevřená cívka	2 106,- (84,20 €)
1-10229	FMTC-10 pásmo ze skelného vlákna 10m, skrytá cívka	581,- (23,20 €)
1-10230	FMTC-20 pásmo ze skelného vlákna 20m, skrytá cívka	763,- (31 €)
1-10231	FMTC-30 pásmo ze skelného vlákna 30m, skrytá cívka	980,- (39,20 €)
1-10232	FMT0-50 pásmo ze skelného vlákna 50m, ot.cívka	1 343,- (54 €)
1-10033	FMT0-100 pásmo ze skelného vlákna 100m, ot.cívka	2 650,- (106 €)

Měřicí pásma standard

Pásma jsou dodávána se speciálním ocelovým hrotem, který usnadňuje měření. Sortiment zahrnuje následující modely:

Měřicí pásma super

Pásma jsou vyráběna z vysoce jakostních a odolných materiálů. Pásma jsou dodávána se speciálním ocelovým hrotem, který usnadňuje měření. Sortiment zahrnuje následující modely:

Ocel chráněná nátěrem, žluté pásmo s milimetrovou stupnicí anodizovaný hliníkový rám s pohodlným držadlem.

1-10234	SMT0-30-S	2 106,- (84,20 €)
1-10235	SMT0-50-S	2 941,- (118 €)
1-10236	SMT0-100-S	11 325,- (453 €)

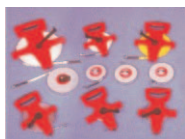

Měřicí pásma

- | | | |
|---------|----------------------------|-----------------|
| 1-12036 | délka 10m, skrytá cívka | 180,- (7,20 €) |
| 1-12037 | délka 20m, skrytá cívka | 339,- (14 €) |
| 1-12038 | délka 30m, skrytá cívka | 434,- (17,30 €) |
| 1-12039 | délka 50m, skrytá cívka | 705,- (28,20 €) |
| 1-12040 | délka 100m, otevřená cívka | 1 345,- (54 €) |

Programy dětských atletik



Dětská atletika - atletické minihřiště



Dětské mobilní atletické minihřiště

Pro Český atletický svaz jsme vyrobili dětské mobilní atletické minihřiště, na kterém se začínající atleti seznamují se základy atletiky.

8-18713 81 953,- (3 278,10 €)

Doskočiště pro skok vysoký skládací

Rozměry: 300x200x40 cm

Jeden z komponentů dětského mobilního atletického minihřiště. S roštem a plachtou, skládací. Lze snadno přenášet a použít v interiéru i exteriéru.

Rozměry ve složeném stavu: 150 x 200 x 80cm.

Pro děti do 12 let.

8-18709 21 336,- (853,40 €)



Stojany pro doskočiště

8-18711 5 445,- (218 €)

Tréninková laťka pro skok vysoký

Laťky jsou vyrobeny ze skelného vlákna mají pryžové konce.

8-18712 400,- (16 €)



Atletická dráha

Jeden z komponentů sady - Dětského mobilního atletického minihřiště. Délka rovinky 20 m + 5 m reklamní plochy, váha 30kg.

8-18708 40 970,- (1 639 €)

Házecí sektor

Přenosný kruh a měření vzdálenosti

8-18710 18 273,- (731 €)

Atletická školka ČAS Jipast 5-7 let

Vychází vstřícně základní dětské potřebě, kterou je hraní. Hra přináší předpoklady pro tvůrčí řešení situací. Podstatou her je seznámení se s okolním světem.

Pohybové hry atletické školky předznamenávají disciplíny skutečné atletiky, ne však s hlavním cílem výchovy budoucích přeborníků. Děti by měly chodit na trénink rády, zažít tam atmosféru radosti a pohody. Měly by se těšit na to, co nového se naučí a jakou zábavu zažijí. Atletická školka využívá nové typy překážek, barevná zvířátka, která byla zvláště navržena pro tuto sadu a která jsou symbolem celého programu.

Sada obsahuje:

- 1 ks Žíněnka na skok daleký z místa
- 1 ks Barevné pásmo dětské
- 6 ks Míč kometa
- 3 ks Out-R pěnový míč
- 3ks Gumový kroužek - průměr 16 cm
- 3ks Švihadlo provazové 2m
- 1ks Švihadlo gymnastické
- 3ks Gymnastická obruč 60cm
- 5ks Cílová páska
- 20ks Mety
- 8ks Vymezovací kužely
- 10ks Tyč GRS 1m
- 4ks Barevná cihla
- 4ks Nášlapný kužel
- 1ks Obruč plochá 35cm
- 1ks Obruč plochá 50cm
- 1ks Obruč plochá 60cm
- 8ks Úchytky trubkové 25/25mm
- 10ks Zvířátko s křížovou vzpěrou
- 5ks Tyč IFO
- 4ks Úchytky trubkové 25/15mm
- 1ks Stopky
- 2ks Taška malá



V atletické přípravce se děti pestrou a zajímavou formou seznámí se základními pohybovými dovednostmi. Nejde o to, aby se z malých dětí stávali „profesionálové“. Naopak – služba je určena rodičům, kteří hledají pro své ratolesti kroužek zaměřený na všestranný pohyb. Atletika má jednu nespornou výhodu. V začátcích nenutí děti ke specializaci.

Běhy, skoky a hody jsou pohybové aktivity, které jsou základem pro jednotlivé disciplíny v atletice, ale i pro jiné sporty. Atletické školky a přípravky nabízejí rodičům, aby se jejich děti naučily pravidelnému a zdravému pohybu, zabavily se a do budoucna se mohly zaměřit na jakýkoliv rekreační nebo výkonnostní sport.



Hravé běhání, skákání a házení je podpořeno lehkými atletickými pomůckami vyráběnými na míru těm nejmenším. Český atletický svaz ve spolupráci s firmou JIPAST a.s., vytvořil sadu atletických pomůcek speciálně pro děti ve věku 5 - 7 let (Atletická školka). Sada je uzpůsobena tak, aby se děti s pomůckami, které obsahuje, naučily zábavnou formou správně běhat, házet a skákat. Atletická školka také využívá nové typy překážek, barevná pěnová zvířátka se vzpěrou, která byla zvláště navržena pro tuto sadu a jsou symbolem celého programu.

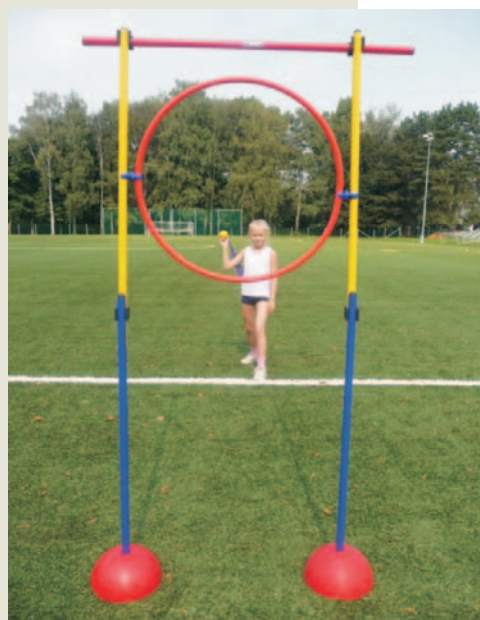
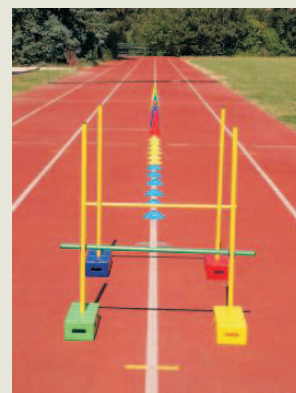
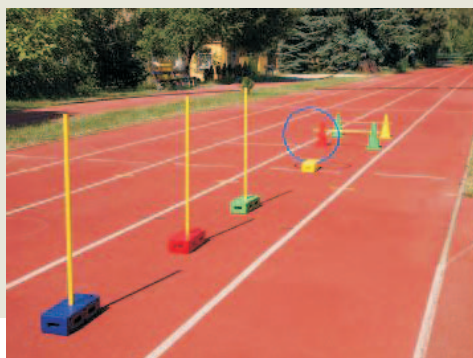

1-11800 19 138,- (766 €)

Atletická minipřípravka ČAS Jipast 8-9 let

Navazuje na sadu Atletická školka a je určena pro děti od 8 do 9 let.

Od nepaměti děti porovnávají a zkoušejí své schopnosti v soutěžích se svými vrstevníky. Atletika ve své široké nabídce soutěžních disciplín představuje vynikající příležitost pro organizaci takových interakcí.



Sada obsahuje:

- Překážka 10 ks
- Pěnové nástavce na překážky 20 ks
- Upevňovací spony 50 ks
- Štafetový kolík 4 ks
- Značící klobouček 40 ks
- Žíněnka na přeskoky 1 ks
- Pěnové nástavce k žíněnce 2 ks
- Žebřík na frekvenční běh 2 ks
- Vymezovací kužel
- (modrá, žlutá, červená) 30 ks
- Cílová plocha (bílý popruh), 3 m délka 8 ks
- Medicinbal gumový 1 kg, velký 2 ks
- Raketka Vortex 4 ks
- Pěnový oštěp - 70 cm 2 ks
- Pěnový oštěp - 90 cm 2 ks
- Barevné pásmo 15 m 1 ks
- Barevné pásmo 30 m 1 ks
- Žíněnka na skok daleký z místa 1 ks
- Transportní taška, modrá 2 ks



Cíle programu:

přístupnou formou si vyzkoušet základní atletické disciplíny možnost současného zapojení většího množství dětí do rozmanitých cvičení poznání, že není výsadou nejsilnějších a nejrychlejších přispět k dobrému výsledku pochopení různých technik a požadavků na koordinaci pohybů spolupráce ve smíšených týmech chlapců a děvčat.



Nicméně, ještě donedávna byly soutěže dětí v atletice dostupné pouze jako technická zmenšenina soutěží dospělých. To vedlo k předčasné specializaci, bez naplnění základní dětské potřeby pro harmonický rozvoj. Před IAAF tak stála výzva formulovat novou koncepci atletiky, která by byla speciálně navržena pro dětské soutěže.

Bylo nutné aby návrh koncepce splňoval následující základní požadavky

- nabídnout dětem atletiku, která bude přitažlivá
- nabídnout dětem atletiku, která bude lehce přístupná
- nabídnout dětem atletiku, která bude mít edukativní hodnoty



Výsledkem úsilí se stal program "IAAF Kids' Athletics". Program, který je navržen tak, aby vyhověl svou všestranností a přístupností, jak dětem různých věkových kategorií, tak organizacím, školám a sportovním klubům, které začnou s dětmi pracovat na základě těchto instrukcí.

IAAF Kids' Athletics přináší poutavou a zábavnou formu rozvoje základních pohybových aktivit: běhu, skákání a házení. Soutěže lze organizovat v podstatě na jakémkoliv místě vhodném pro sport. Ve školních tělocvičnách, na stadiónech, na dostupných hřištích.

Sada je vhodná pro trénink, závody a další akce dětí ve věku 6-11 let. Speciálně je doporučována pro trénink nejmladších atletů v atletických přípravkách u oddílů/klubů.

Lze jí používat v tělocvičně i venku (dráha, travnatá plocha).



4-11548 23 132,- (925,30 €)

Atletická příprava ČAS Jipast 10-11 let

Atletická příprava ČAS Jipast - Pro děti od 10 - 11 let

U dětí věkové kategorie 10 - 11 let je snaha o všestranný rozvoj základních pohybových schopností a o osvojení velkého množství pohybových dovedností při respektování senzitivních období vývoje organismu.

V tréninku dětí sledujeme tyto cíle:

- optimální psychický a tělesný rozvoj dítěte
- upevňování zdraví
- zajištění všestranného funkčního rozvoje
- vytvoření kladného vztahu k pravidelnému cvičení a tréninku, podporu zájmu o atletiku

Děti si osvojují velké množství pohybových dovedností. Při plánování tréninku se však zaměříme na nácvik atletických dovedností. V tréninku je stále využíván herní princip. Děti se učí správně házet, běhat a skákat tak, aby mohly soutěžit v upraveném atletickém víceboji nebo ve vybraných disciplínách. Děti přirozeně soutěžit rády. Měly by být schopné na atletických závodech zvládnout sprint na krátkou vzdálenost s výběhem ze startovních bloků (většinou 50 m nebo 60 m), skok do dálky z rozběhu a odrazem z určeného místa odrazu (popř. z odrazového břevna) a hod kriketovým míčkem.

Sada obsahuje:

- Startovní bloky 2 ks
- Překážky sklopné 6 ks
- Kriketový míček 4 ks
- Štafetový kolík 6 ks
- Oštěp 2 ks
- Disk 2 ks
- Dětské kladivo (odhodový pytlík) 1 ks
- Stopky 1 ks
- Taška na přenášení 2 ks



Atletická příprava ČAS Jipast 10-11 let

U dětí věkové kategorie 10 - 11 let je snaha o všestranný rozvoj základních pohybových schopností a o osvojení velkého množství pohybových dovedností při respektování senzitivních období vývoje organismu. Děti si osvojují velké množství pohybových dovedností. Při plánování tréninku se však zaměříme na nácvik atletických dovedností. V tréninku je stále využíván herní princip. Děti se učí správně házet, běhat a skákat tak, aby mohly soutěžit v upraveném atletickém víceboji nebo ve vybraných disciplínách. Děti přirozeně soutěží rády.

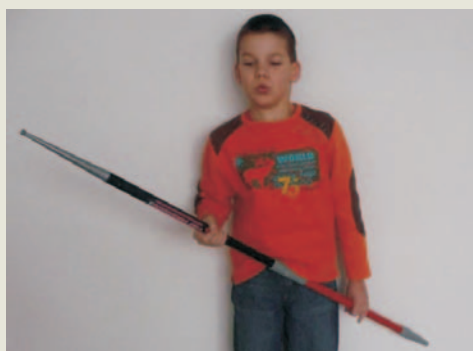

8-14262 24 757,- (990,30 €)

Český atletický svaz ve spolupráci s firmou JIPAST a.s. sestavil sadu dětských atletických pomůcek určených pro tělesnou výchovu na 1. stupni základních škol. Atletické pomůcky umožňují, aby hodiny tělesné výchovy byly pestřejší a zábavnější. Lze dosáhnout vyšší motivace žáků k nácviku běhání, skákání a házení a k přiměřenému rozvoji koordinace, rychlosti, síly a vytrvalosti.

SADA PRO ŠKOLNÍ ATLETIKU - Pro 1. - 5. třídu základních škol

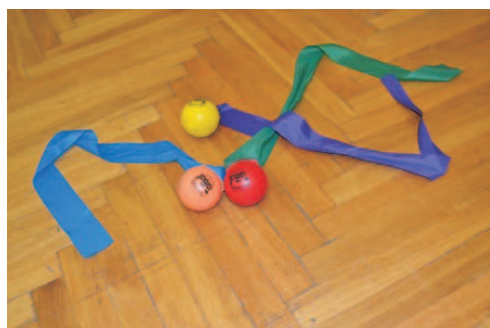

Sada obsahuje:

Překážky pěnové	10 ks
Nástavce na pěnové překážky	10 ks
Kužele	20 ks
Mety	40 ks
Žíněnka pro skok daleký z místa	1 ks
Míček Kometa	3 ks
Raketka Vortex	3 ks
Oštěp pěnový	3 ks
Pásmo dětské 20m	1 ks
Štafetový kroužek	3 ks
Štafetový kolík	3 ks
Upevňovací spony	30 ks
Cílová páska	8 ks
Transportní taška	1 ks



Pomůcky lze použít ve vnitřních prostorách (tělocvična, hala), na hřišti nebo stadionu. Variabilita sady umožňuje její využití nejen pro hodiny tělesné výchovy, ale i pro další aktivity dětí ve sportovních kroužcích, oddílech a klubech.

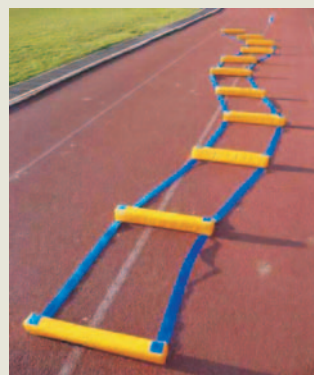

SADA PRO ŠKOLNÍ ATLETIKU - Pro 1. - 5. třídu základních škol

Všechny prvky sady splňují bezpečnostní podmínky. Jsou vyrobeny z měkkých materiálů, nemají žádné ostré hrany ani hroty, aby nemohlo dojít ke zranění dětí. Zvýšená opatrnost je nutná pouze při upevňování pomůcek sponami.

Pro snadné uložení i manipulaci jsou pomůcky uloženy do jedné tašky.

V návodu je uvedeno základní použití pomůcek a jednoduchá cvičení. Učitel/ka (lektor/ka) může jednotlivá cvičení různě kombinovat.



1-12100 15 126,- (605 €)

Výroba a jakost žíněnek se řídí normou ČSN EN 12 503-1, která stanovuje bezpečnostní požadavky pro 8 typů žíněnek používaných ve školách, při tréninku a soutěžích.

- Typ 1 žíněnka pro cvičení na zemi bez skákání
- Typ 2 žíněnka pro cvičení na zemi se skákáním
- Typ 3 žíněnka pro cvičení na zemi se skákáním a doskakováním
- Typ 4 žíněnky pro kontrolované jednoduché doskoky z nářadí
- Typ 5 žíněnky pro doskoky
- Typ 6 žíněnka pro náročné doskoky
- Typ 7 dopadové plochy (matrace) pro jednoduchá cvičení
- Typ 8 dopadové plochy (matrace)

Používané materiály

A) Jádra žíněnek, dopadových ploch a doskočišť

Polyuretan zkratka PUR

PUR pěna v objemových hmotnostech od 20kg/m³ (Pro doskočiště se používají i nižší hmotnosti až do 14 kg/m³) s odporem proti stlačení od 2 do 5 kPa.

Rekonstruovaný polyuretan „pojený molitan“ zkratka RE

Často se používá pojený molitan, který je určen pro nábytkářský průmysl. U tohoto typu však většinou hodnoty neodpovídají normám pro sportovní žíněnky v žádném ze tří měřených parametrů:

Maximální zpomalení, průhyb ani pružnost. Společnost Jipast používá pouze testovaná RE jádra, která odpovídají normám EN pro sportovní žíněnky. (Normy EN ČSN byly stanoveny podle standardů FIG)

B) Potahy žíněnek, doskočišť a ostatních dopadových a doskokových ploch.

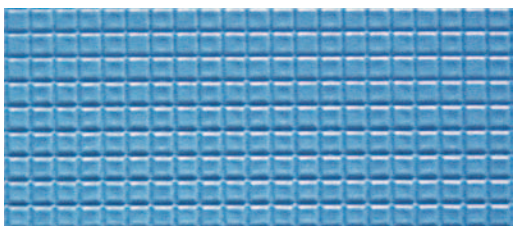

Koženka s dezénem - protiskluz

Podklad polyester, tržná pevnost 2500 N, hmotnost 600 g/m² nopková struktura. Splňuje požadavky na protiskluznost, chrání před spálením pokožky.

Rýžová rohož

Koženka používaná při výrobě klasických tatami pro Judo nebo Aikido. Povrch napodobuje strukturou tradiční přírodní materiály, podkladový materiál je polyester.

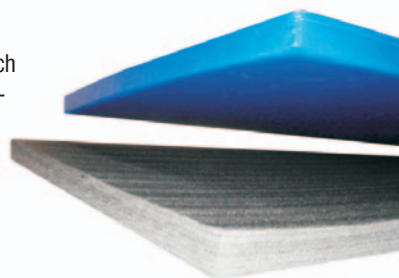
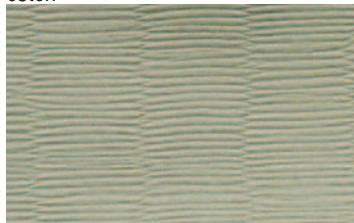

Koženka bez dezénu

Hladký povrch, hmotnost 650 g/m², tržná pevnost 2500 N, odolnost proti oděru dle EN 12503-5 a 6.

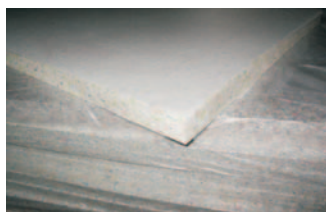

Polyetylén zkratka PE

Ve dvou základních typech, se stejnou objemovou hmotností 30kg/m³, ale s rozdílnou jakostí, s uzavřenou, nebo otevřenou buněčnou strukturou. Žíněnky, které mají jádro s otevřenou buněčnou strukturou jsou levnější, ale nehodí se pro použití ve školách a klubech, kde je vyšší zatížení. (Otevřená buněčná struktura se při nadměrném používání poruší, žíněnka se časem „sešlape“).



Jehlová plst' - velur

(gymnastický koberec), netvoří záhyby, nehrozí nebezpečí spálení, povrch je pevně spojen s jádrem, pro pokožku je neškodný, bezpečný

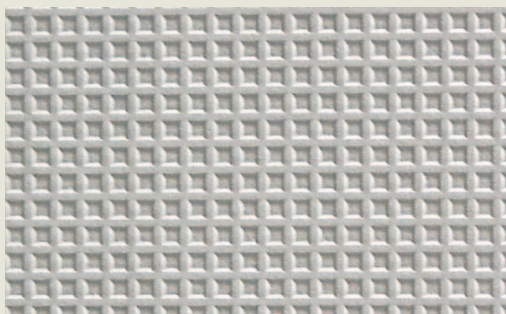

Antismyk materiál

Waflové struktury na podkladu polyester, zabraňuje posouvání žíněnky po podlaze, používá se hlavně jako spodní strana tatami, ale také u běžných školních žíněnek u kterých rých je požadavek maximální stabilita na podlaze.



Ultralehká žíněnka A - Spodní strana s protiskluzným dezénem. Rohy se suchými zipy umožňují skládání kompaktních ploch, jádro z polyetylénu s uzavřenou buněčnou strukturou. Žíněnka je velice lehká (podle velikosti 5-7kg), takže ji unesou i malé děti.

včetně suchých zipů

3-10098	150x100x6 cm	2 947,- (118 €)
3-10099	200x100x6 cm	3 258,- (130,30 €)
3-10100	200x100x8 cm	3 413,- (137 €)

bez suchých zipů

3-11005	150x100x6cm	2 877,- (115,10 €)
3-11006	200x100x6 cm	3 188,- (128 €)
3-11007	200x100x8cm	3 343,- (134 €)

Žíněnka je navržena pro vysokou zátěž.

Hodí se zvláště do škol a klubů. Tyto žíněny se používají pro jednoduché cvičení a skoky při prostných. Jsou vhodné k dopadům a pádům z výšky do 60 cm. Typ 3 podle normy EN ČSN 12503-1.

Ultralehká žíněnka B

- Spodní strana s protiskluzným dezénem. Rohy se suchými zipy umožňují skládání kompaktních ploch, jádro z polyetylénu s otevřenou buněčnou strukturou. Žíněnka je velice lehká (podle velikosti 5-7kg), takže ji unesou i malé děti. Žíněnka není navržena pro vysokou zátěž pro použití ve školách a klubech, ale spíše pro účely domácího cvičení. Tyto žíněny se používají pro jednoduché cvičení a skoky při prostných. Jsou vhodné k dopadům a pádům z výšky do 60 cm. Typ 3 podle normy EN ČSN 12503-1.

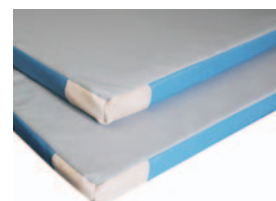

včetně suchých zipů

3-10040	150x100x6 cm	2 382,- (95,30 €)
3-10041	200x100x6 cm	2 993,- (120 €)
3-10042	200x100x8 cm	3 015,- (121€)

bez suchých zipů

3-11008	150x100x6cm	2 312,- (92,50 €)
3-11009	200x100x6cm	2 923,- (117 €)
3-11010	200x100x8cm	2 945,- (118 €)

Žíněnka Variant RE 100

3-10180	150x100x6 cm	2 579,- (103,20 €)
3-10181	150x100x8 cm	2 876,- (115 €)
3-10182	200x100x6 cm	2 941,- (118 €)
3-10183	200x100x8 cm	3 079,- (123,20 €)
3-10184	200x125x6 cm	3 409,- (136,40 €)
3-10185	200x125x8 cm	4 452,- (178,10 €)

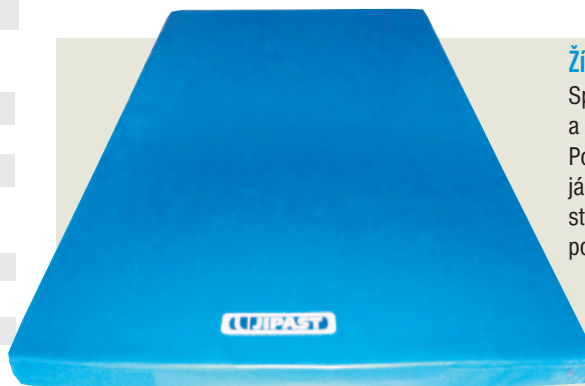

Žíněnka Variant

Spojuje vlastnosti žíněnky Klasik a Standard.

Potah není pevně spojen s jádrem, spodní antismyková strana zabraňuje nežádoucímu posunu po podlaze.

Přeprava a skladování žíněnek:

Správné skladování, transport a používání dle účelu prodlužuje životnost a funkčnost žíněnek a dopadových ploch. Nesmí docházet k lámání nebo k ohýbání žíněnek a dopadových ploch, tím se poškozují vnitřní struktura jádra.

Žíněny:

Skladování: nejlépe na vozíku na žíněny se shodným rozměrem jako žíněny (dbejte pokynů výrobce ohledně možného zatížení, žíněny, nesmí přesahovat hranu vozíku) maximálně 12 žíněnek na jednom vozíku.

Doplňky k žíněnce Variant

3-10026	úchyty na přenášení	255,- (10,20 €)
3-10028	kapsy na přenášení	288,- (12 €)

Přeprava:

Žíněny převázejte na vozíku, nakládejte a skládejte přes úzkou stranu. Manipulace: ZŠ 4 osoby, SŠ min. 2 osoby.



Vozík na žíněny

3-10186	200 x 100 cm	5 457,- (218,30 €)
---------	--------------	--------------------

Žíněnka Klasik

Povrch s protiskluzovým dezénem, kožené rohy, skrytý zip, jádra RE 100 nebo 120 kg/m³. Tyto žíněnky se používají pro jednoduché cvičení a skoky při prostných. Jsou vhodné k dopadům a pádům z výšky do 60 cm. Typ 3 podle normy EN ČSN 12503-1.



Žíněnka Klasik RE 120 - včetně kožených rohů

3-10020	150x100x6 cm	2 334,- (93,40 €)
3-10021	150x100x8 cm	2 411,- (96,40 €)
3-10022	200x100x6 cm	2 911,- (116,40 €)
3-10023	200x100x8 cm	2 988,- (120 €)
3-10024	200x125x6 cm	3 362,- (134,50 €)
3-10025	200x125x8 cm	3 439,- (138 €)

Žíněnka Klasik RE 120 - bez kožených rohů

3-11011	150x100x6 cm	2 174,- (87 €)
3-11012	150x100x8 cm	2 251,- (90 €)
3-11013	200x100x6 cm	2 751,- (110 €)
3-11014	200x100x8 cm	2 828,- (113,20 €)
3-11015	200x125x6 cm	3 202,- (128,10 €)
3-11016	200x125x8 cm	3 279,- (131,20 €)

Žíněnka Klasik RE 80 - včetně kožených rohů

3-10045	150x100x6 cm	2 025,- (81 €)
3-10046	150x100x8 cm	2 102,- (84 €)
3-10047	200x100x6 cm	2 312,- (92,40 €)
3-10048	200x100x8 cm	2 389,- (95,50 €)
3-10049	200x125x6 cm	2 890,- (116 €)
3-10050	200x125x8 cm	2 967,- (119 €)

Žíněnka Klasik RE 80 - bez kožených rohů

3-11017	150x100x6 cm	1 865,- (75 €)
3-11018	150x100x8 cm	1 942,- (78 €)
3-11019	200x100x6 cm	2 152,- (86 €)
3-11020	200x100x8 cm	2 229,- (89,10 €)
3-11021	200x125x6 cm	2 730,- (109,20 €)
3-11022	200x125x8 cm	2 807,- (112,30 €)

Doplňky k žíněnce Klasik

3-10026	úchyty na přenášení	255,- (10,20 €)
3-10028	kapsy na přenášení	288,- (12 €)

Žíněnka Standard

Povrch s protismykovým dezénem je pevně spojen s jádrem o hustotě RE 100 kg/m³, na spodní straně je antismyk waflové struktury, všechny spoje jsou zavařeny nebo zalaty pryskyřicí. Tyto žíněnky se používají pro jednoduché cvičení a skoky při prostných. Jsou vhodné k dopadům a pádům z výšky do 60 cm. Jejich hlavní výhodou je vynikající stabilita. Na podlaze se neposunují díky použití antismyku na spodní straně, stejného jako se používá u tatami.

Typ 3 podle normy EN ČSN 12503-1.

Žíněnka Standard RE 100

3-10033	150x100x4 cm	1 860,- (74,40 €)
3-10035	150x100x6 cm	2 180,- (87,20 €)
3-10032	150x100x8 cm	2 257,- (90,30 €)
3-10034	200x100x4 cm	2 110,- (84,40 €)
3-10030	200x100x6 cm	2 616,- (104,60 €)
3-10031	200x100x8 cm	3 203,- (128,10 €)

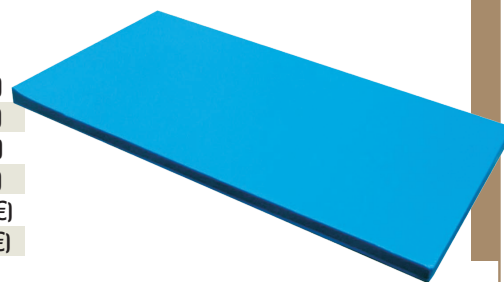

Žíněnka Economy

Kvalitní a cenově úsporné řešení, povrch bez protiskluzového dezénu, jádro RE 100 kg/m³. Tyto žíněnky se používají pro jednoduché cvičení a skoky při prostných. Jsou vhodné k dopadům a pádům z výšky do 60 cm. Typ 3 podle normy EN ČSN 12503-1.

Žíněnka Economy RE 100

3-10039	150x100x4 cm	1 524,- (61 €)
3-10038	150x100x6 cm	1 882,- (75,20 €)
3-10037	200x100x4 cm	1 912,- (76,40 €)
3-10036	200x100x6 cm	2 286,- (91,40 €)

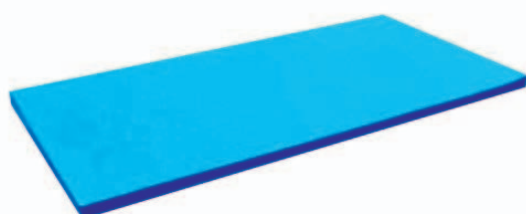
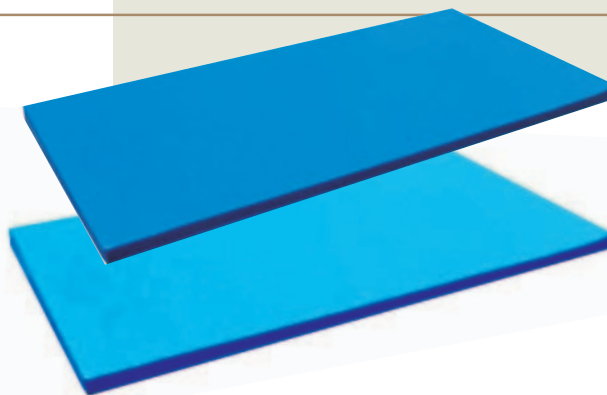

Žíněnka (cvičební podložka) Ultra Economy - rozměry 150x100 x 4cm

Standardní žíněnka, která se může používat při všech gymnastických prvcích a je určena pro pády z výšky max.50cm. Vhodná i pro Slackline cvičení. Jádro - polyetylen, povrch - omyvatelný plastel. Žíněnka je určená pro domácí použití. Výhodou této žíněnky je velmi dobrá cena.

3-11023	970,- (39 €)
---------	--------------

Žíněnka Economy Plus 200x100x6cm RE80 s protiskluzem

Kvalitní a cenově úsporné řešení, povrch z omyvatelné koženky bez dezénu. Spodní část je vyrobena z protiskluzové koženky a dezénem, tvrdost jádra je RE 80 kg/m³. Tyto žíněnky se používají pro jednoduché cvičení a skoky při prostných. Jsou vhodné k dopadům a pádům z výšky do 60 cm. Typ 3 podle normy EN ČSN 12503-1. Přeprava a skladování žíněnek: Správné skladování, transport a používání dle účelu prodlužuje životnost a funkčnost žíněnek a dopadových ploch. Nesmí docházet k lámání nebo k ohýbání žíněnek tím se poškozují vnitřní struktura jádra.

8-19415	2 450,- (98 €)
---------	----------------

Žíněnka Economy Plus 200x100x8cm RE80 vč.úchytů a protiskluz

8-19411	2 650,- (106 €)
---------	-----------------

Doskočiště interiér

Doskočiště se používají k plochým příp. nekontrolovaným dopadům při skoku vysokém, nácvičku salta z trampolíny apod. Cvičení dodáte jistotu díky velkému tlumení. Relativně hluboký propad při doskokách na nohy zde ale představuje problém. Velké propadnutí může způsobit cvičenci zranění. Abychom tomu zabránili, je možné na dopadovou plochu položit doskokovou žíněnku nebo gymnastický koberec. Tím získá cvičenec lepší stabilitu při doskoku na nohy. Typ 7 a 8 podle normy EN ČSN 12503-1 Pro doskok z náradí je vhodnější dopadová plocha 3-10061, viz níže.

Interiérové dopadové plochy

3-10052	150x100x25 cm	5 300,- (212 €)
3-10053	200x150x30 cm	8 038,- (322 €)
3-10054	300x200x25 cm	12 795,- (512 €)
3-10056	300x200x30 cm	14 173,- (567 €)
3-10051	300x200x40 cm	17 680,- (707,20 €)
3-10058	350x200x30 cm	18 806,- (752,20 €)
3-10055	400x300x60 cm	45 000,- (1 800 €)



Interiérové dopadové plochy, skládací

3-10059	300x200x30 cm (150x200x60 cm)	15 465,- (619 €)
3-10060	300x200x25 cm (150x200x50 cm)	14 076,- (563 €)



Doskočiště interiér skládací

Před nákupem interiérového doskočiště je důležité prověřit velikost vstupu do tělocvičny, například interiérové doskočiště 300x200x30 cm je vyrobeno z jednoho neděleného PUR jádra. Stává se, že teprve před dveřmi tělocvičny zjistíme, že vstup je příliš malý. Řešením může být použití skládacího doskočiště. Výše zmíněné doskočiště by pak v rozloženém stavu mělo 300x200x30 cm, avšak při složení se rozměry změní na 150x200x60 cm. Další výhodou skládacího doskočiště je to že ve složeném stavu zabírá méně místa.

Interiérová doskočiště - skladování:

Skladování v leže je optimální; alternativně lze skladovat kolmo u zdi (upevnění pásy a ochrannými rohy) nesmí být prověšená. Přeprava: v kolmé poloze na speciálním vozíku, přenesení za úchyty.

Doskočiště interiér pro doskok z náradí

Doskočiště je vhodné jako doskoková plocha při cvičení na náradí s výškou seskoku nad 60 cm. Doskočiště má zpevněnou horní plochu, kombinace PUR a PE, umožňuje tak bezpečný postoj při větším tlumení. Horní strana zpevněná polyetylénem je žlutá. Doskočiště je zvláště vhodné, když dopadu předchází letová fáze s otočkami o jednu či více os. Pro lehčí osoby a pro netréované se doporučuje měkčí tlumení. Lze tedy kombinovat doskokovou žíněnku s doskočištěm.

Typ 4 podle normy EN ČSN 12503-1
3-10061 300x200x30 cm 16 080,- (643,20 €)





RinoGym®

Patent System

Gymnastický Program

od školek až k profesionálům

4 v jednom setu!

1) Nafukovací žíněnka

2) Ultralehké žíněny - žíněny s polyetylenovým jádrem, slouží ke zpevnění horní plochy nafukovací žíněny, lze je využít i samostatně pro běžné tlumení dopadu nebo doskoku.

3) Pružná podlaha - tvoří ji nafukovací žíněnka spolu s ultralehkými žíněnkami. Pružnost lze nastavit pomocí nafukovací žíněny, přičemž vrchní plocha zůstává stále pevná.

4) Sada dětské gymnastiky - skládá se z dětské nácvikové sady, která umožňuje i malým dětem seznámit se zábavnou formou s kladinou, bradly, švédskou bednou a dalším gymnastickým nářadím.

1. Cena nafukovací žíněny RinoGym s povrchem Ultralight:

Školní set

2-11399	nafukovací pás délka 6m, šířka 1,4 m	49 368,- (1 975 €)
2-11400	4 patentované RinoGym žíněny 150 x 100 x 6cm	8 736,- (349,40 €)
2-11401	1 ks žíněnky	2 185,- (87,40 €)

2. Cena nafukovací žíněny RinoGym s povrchem Ultralight:

Gymnastický set

2-11402	nafukovací pás délka 6m, šířka 2,1 m	67 382,- (2 695,30 €)
2-11403	6 patentovaných žíněnek RinoGym 200 x 100 x 6cm	19 800,- (792 €)
2-11404	1 ks žíněny	3 300,- (132 €)





Patent System

RinoGym® Patent System



Švédská bedna RINOGYM typ A - 4dílná

4 základní možnosti využití:
Složená bedna. Rozložená na 4 oddělené díly
Rozložená na dva a dva spojené díly suchým zipem
Rozložená a spojená suchými zipy
2-11425 13 900,- (556 €)



Dětský hříbek RINOGYM

Jeden z typických prvků, kde prostřednictvím svalových sil cvičenec překonává svou hmotnost.
2-11395 4 671,- (187 €)



Dětská kladina RINOGYM

Rozvíjí a modifikuje všechny pohyby celého těla a jeho částí, kdy prostřednictvím svalového úsilí dochází k přemístování těla z místa A do místa B.
2-11397 2 978,- (119,10 €)



Dětská bradla RINOGYM

Při cvičení na nářadí cvičenec využívá prostných i akrobatických prvků včetně specifických pohybových činností, které jsou charakteristické pro gymnastická nářadí.
2-11398 9 420,- (377 €)



Klín rozkládací RINOGYM

2 základní možnosti využití klínu:
Složený klín (kvádr)
Rozložený klín (nakloněná rovina)
2-11426 6 831,- (273,20 €)



Nafukovací odrazová plocha RINOGYM

Využívá se při skocích z rozběhu odrazem jednož, nebo snožmo, při kotoulech, přemetech apod.
2-11424 16 108,- (644,30 €)

Navrženo profesionálními gymnastickými trenéry v rámci EU.
Jednotlivé prvky se dají lehce rozebrat a složit. Horní vrstva, žlutě označená, obsahuje pevnější PE materiál. Tělo prvků je z vysoce jakostní PUR pěny.
Součástí nabízené sady je i metodický materiál, který obsahuje popis techniky a doporučený způsob nácvičku gymnastických dovedností, dopomoc a záchranu.



Nezbytnou součástí je manometr a vzduchový kompresor, který slouží k optimálnímu a jednorázovému natlakování žíněny. Kompresor a manometr není započten v ceně, jelikož se dá použít pro více druhů nafukovacích žíněnek. Po natlakování žíněny určené pro jednotlivé sporty je kompresor odpojen a tlak žíněny zůstává stále stejný.

Ceník základních rozměrů žíněnek

Šířka žíněny 1,4m

2-10913	10cm x 1,4 x 4m	29 824,- (1 193 €)
2-10915	10cm x 1,4 x 6m	40 821,- (1 633 €)
2-10917	10cm x 1,4 x 8m	52 151,- (2 086 €)
2-10919	10cm x 1,4 x 10m	63 148,- (2 526 €)
2-11039	20cm x 1,4 x 4m	31 824,- (1 273 €)
2-10934	20cm x 1,4 x 9m	62 815,- (2 513 €)
2-10933	20cm x 1,4 x 8m	57 150,- (2 286 €)
2-10935	20cm x 1,4 x 10m	69 146,- (2 766 €)
2-11042	30cm x 1,4 x 4m	35 823,- (1 433 €)
2-11000	30cm x 1,4 x 6m	49 818,- (1 993 €)
2-11002	30cm x 1,4 x 8m	64 814,- (2 593 €)
2-11004	30cm x 1,4x 10m	78 143,- (3 126 €)



Šířka žíněny 2,1m

2-10923	10cm x 2,1 x 4m	46 486,- (1 859,40 €)
2-10925	10cm x 2,1 x 6m	62 481,- (2 499,30 €)
2-10927	10cm x 2,1 x 8m	79 143,- (3 166 €)
2-10929	10cm x 2,1 x 10m	95 472,- (3 819 €)
2-11040	20cm x 2,1 x 4m	48 652,- (1 946,10 €)
2-10943	20cm x 2,1 x 6m	66 480,- (2 659,20 €)
2-10945	20cm x 2,1 x 8m	84 808,- (3 392,30 €)
2-10947	20cm x 2,1 x 10m	101 470,- (4 059 €)
2-11043	30cm x 2,1 x 4m	54 151,- (2 166 €)
2-11044	30cm x 2,1 x 6m	74 811,- (2 992,40 €)
2-11010	30cm x 2,1 x 8m	94 805,- (3 792,20 €)
2-11012	30cm x 2,1 x 10m	114 799,- (4 592 €)

8-11979	manometr	1 730,- (69,20 €)
2-11038	kompresor	4 040,- (162 €)
8-18000	opravná sada	992,- (40 €)

Šířka žíněny 2,8m

2-11046	10cm x 2,8 x 4m	53 817,- (2 153 €)
2-11047	10cm x 2,8 x 6m	72 478,- (2 899,10 €)
2-11048	10cm x 2,8 x 8m	92 472,- (3 699 €)
2-11049	10cm x 2,8 x 10m	113 133,- (4 525,30 €)
2-11041	20cm x 2,8 x 4m	44 820,- (1 793 €)
2-10955	20cm x 2,8 x 6m	68 146,- (2 726 €)
2-10957	20cm x 2,8 x 8m	89 807,- (3 592,30 €)
2-10959	20cm x 2,8 x 10m	109 801,- (4 392 €)
2-11045	30cm x 2,8 x 4m	62 481,- (2 499,20 €)
2-11028	30cm x 2,8 x 6m	89 807,- (3 592,30 €)
2-11030	30cm x 2,8 x 8m	111 467,- (4 459 €)
2-11032	30cm x 2,8 x 10m	136 459,- (5 458,40 €)



Délky žíněnek a různé tvary se dají vyrobit individuálně dle požadavků zákazníka
Ceny na vyžádání

Sada žíněnek pro moderní výuku v přírodě a horské školy

Celá sada se skládá z 10 samostatných žíněnek, které se mohou používat jednotlivě nebo v herním celku.

Tyto žíněnyk zabezpečují dětem dokonalé pohodlí při učení i psaní.

Jednotlivé žíněnyky jsou vyrobeny stejnou technologií jako běžné žíněnyky námi dodávané.



Při výuce v přírodě jsou děti chráněny proti chladu od země, mokrú a nečistotám. Po skončení výuky stačí žíněnyky otřít mokrým hadrem. Barevnost žíněnyk /cca 6 barev/ a nízká hmotnost umožňuje vytvářet po jejich jednoduchém spojení různé herní prvky.

Sada obsahuje tašku a 10 kusů žíněnyk.

Rozměr žíněnyky: 100x50x3

Hmotnost žíněnyky: 1 kg

Hmotnost celé sady: 10 kg

3-10355

7 982,- (319,30 €)



Medicinbal

6-11672 hmotnost 1kg	666,- (27€)
6-11673 hmotnost 1,5kg	832,- (33,30 €)
6-11674 hmotnost 2kg	998,- (40 €)
6-11675 hmotnost 3kg	1 331,- (53,30 €)
6-11676 hmotnost 4kg	1 497,- (60 €)
6-11677 hmotnost 5kg	1 664,- (67 €)



Medicinální míč plastový

4-10254 hmotnost 0,6kg	270,- (11 €)
4-10256 hmotnost 1kg	310,- (12,40 €)
4-10257 hmotnost 1,5kg	570,- (23 €)
4-10258 hmotnost 2kg	590,- (24 €)
4-10259 hmotnost 3kg	660,- (26,40 €)

Medicinální míč

ze syntetické kůže na bázi PUR

4-10250 hmotnost 1kg	520,- (21 €)
4-10251 hmotnost 2kg	580,- (23,20 €)
4-10252 hmotnost 3kg	630,- (25,20 €)
4-10253 hmotnost 4kg	680,- (27,20 €)



Medicinbal B6M

Tréninkový míč, gumový, hmotnost 1 400g.

Velikost 6

4-10957 1 000,- (40 €)



Medicinbaly

1-12031 hmotnost 1kg	288,- (12 €)
1-12032 hmotnost 2kg	415,- (17 €)
1-12033 hmotnost 3kg	608,- (24,30 €)
1-12034 hmotnost 4kg	695,- (28 €)
1-12035 hmotnost 5kg	854,- (34,10 €)

Medicinbal B7M

Tréninkový míč, gumový, hmotnost 1 400g.

Velikost 7

4-10217 1 000,- (40 €)



Kettlebells

Jednotlivé hmotnosti jsou barevně odlišeny.

1-12024 hmotnost 5,4kg, barva šedá	1 518,- (61 €)
1-12025 hmotnost 7,25kg, barva žlutá	1 728,- (69,10 €)
1-12026 hmotnost 11,8kg, barva zelená	2 280,- (91,20 €)
1-12027 hmotnost 11,3kg, barva červená	2 494,- (100 €)
1-12028 hmotnost 15,8kg, barva černá	2 920,- (117 €)



Gymnastický míč Gym Balls

Odolné proti proražení, ABS systém. Dodáváme s minihustilkou.

6-10744 průměr 55cm, barva červená	499,- (20 €)
6-10745 průměr 65cm, barva zelená	599,- (24 €)
6-10746 průměr 75cm, barva modrá	634,- (25,40 €)
6-10747 průměr 85cm, barva černá	765,- (31 €)

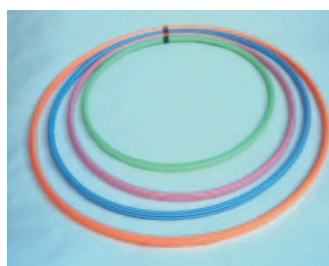

Gymnastická obruč průměr 60 cm, kruhový průřez

2-10068 62,- (2,40 €)

Gymnastická obruč průměr 70 cm, kruhový průřez

2-10069 66,- (2,60 €)

Gymnastická obruč průměr 80 cm, kruhový průřez

2-10070 71,- (3 €)

Gymnastická obruč průměr 90 cm, kruhový průřez

2-10071 83,- (3,30 €)

Bosu @ balanční plocha

Bosu @ balanční plocha výborná rehabilitační pomůcka, je možné používat oběma stranami nahoru pro různé druhy balančních, rehabilitačních, relaxačních a posilovacích cvičení nosnost originálního BOSU není omezena rozměry BOSU Balance trainer: průměr 63cm / výška 22cm (vyfouklý cca 15 cm), hmotnost 8kg.

Součástí balení je ruční pumpička.

2-11380 4 140,- (166 €)



Oštěp pěnový

Velmi dobré letové vlastnosti.

8-11030 250,- (10 €)



Oštěp pěnový

Určený pro trénink dětí. Velmi dobré letové vlastnosti. Délka 77 cm, hmotnost 190gr.

7-12639 780,- (31,20 €)





Volejbalový míč Slazenger Smash

Volejbalový míč ručně šitý, velmi kvalitní a oblíbený mezi volejbalovou veřejností.

Další specifikace:

Druh míče: volejbalový

Materiál: PVC-ručně šitý míč

Velikosti: 4

Hmotnost: 270-290g

Obvod: 65-67cm

Velikost 4

4-12429 369,- (14,80 €)



Míč volejbalový Gala Mistral

Míč je určen do škol, obvod a hmotnost míče odpovídají oficiálním technickým parametrům. Vrchový materiál je lehčená polyvinylchloridová useň, vzdušnice butyl kaučuková.

4-10164 480,- (19,20 €)

Míč volejbalový V5M2000 - L

Míč z měkké syntetické kůže, strojově šitý, design Flistatec, trvanlivý, určený pro začátečníky a školy; odlehčený,

Hmotnost 290 g.

Velikost 5

4-40216 660,- (26,40 €)

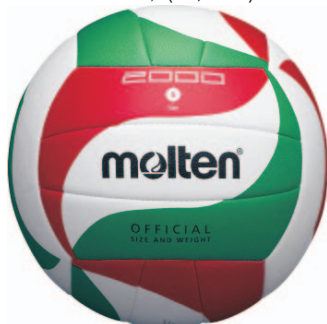

Fotbalový míč ASSAULT

Série fotbalových míčů vyrobená z TPU.

Model ASSALUT se odlišuje kontrastní grafikou,

kteřá dává míči originální styl.

Míč je určen pro rekreační hru.

Rozměr: 5 (680-700)

Váha: 390-420 g

Šitý strojově

Duše latexová

4-40254 172,- (7 €)



Míč fotbalový Gala Uruguay

Ručně šitý. Míč určený pro střední soutěže a trénink, vrchový materiál je ze syntetické úsně, na všechny druhy povrchů.

Velikost 4

4-10047 410,- (16,40 €)



Fotbalový míč FOOTBALL GOAL

Tréninkový fotbalový míč

pro všechny kategorie

Barva bílá/černá

Velikost 4

8-14202 524,- (30 €)



Míč basketbalový CROOS

Míč vytvořený pro fanoušky rekreačního basketbalu.

Ideální pro hru venku i v hale.

Rozměr: 7 (749 - 762 mm)

Váha: 567 - 623 g

Materiál: guma

4-12388 129,- (5,20 €)



Míč basketbalový BGR1

Gumový míč, velice odolný, určený pro školy a volný čas. Velikost 1

4-10965 230,- (9,20 €)

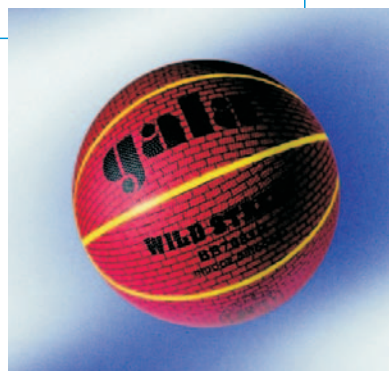

Míč basketbalový Gala Wild Street

Určený pro rekreaci a volný čas, doporučený pro hru venku, vrchový materiál pryžový.

Tato kvalitativně nižší skupina míčů je vyrobena na bázi pryžového vrchového materiálu.

Vzdušnice je na bázi butyl kaučuku popř. latexu.

Velikost 7

4-10183 320,- (12,80 €)



Míč basketbalový Slazenger Protege V-500

Ideální pro indoor/outdoor použití, vynikající ovladatelnost a přilnavost / vhodný pro školy a mládež. Gumový

Hmotnost: 590-650 g

Obvod: 75 - 76 cm

Velikost 7

Barva červená

4-12411 319,- (12,80 €)



Tradiční padák průměr

Padák z vysoce odolného nylonu s pevnými úchyty. V dílech padáku se opakují čtyři základní barvy (zelená, žlutá, červená, modrá). Padák určen pro maximálně 8 dětí.

7-10149	3,6m	1 133,- (45,30 €)
7-10601	6m	2 893,- (116 €)

Fit band 1,2m

Soft žlutý

6-10641 107,- (4,30 €)

Fit band 1,2m

Středně tuhý červený

6-10642 116,- (5 €)

Fit band 1,2m

Tuhý zelený

6-10643 124,- (5 €)

Fit band 1,2m

Extra tuhý modrý

6-10644 136,- (5,40 €)



Závaží na zápěstí s páskem

Baleno v krabičce, cena za pár

6-10638 1,5kg 397,- (16 €)

6-10637 1kg 310,- (12,40 €)



Závaží nohou PIR 88

Ideální pomůcka pro posilování na profesionální nebo kondiční úrovni. Neoprenová konstrukce příjemná na kůži. 4 kg/pár, 12 vyjímatelných po 290g, závaží obsahuje tzv. železný prach, systém dvojího utahování perfektně sedí na nohou (šetří klouby)

Cena za pár.

8-10307 831,- (33,20 €)



Posilovací pomůcka Flexoring

Ideální pomůcka pro procvičení celého těla vyrobena ze speciálního materiálu. Zvláště navrženo pro udržování fyzické kondice různých svalových skupin. Vhodné rovněž pro cvičení Jógy a Pilates

6-10612

930,- (37,20 €)



Švihadlo gumové 2 m

Délka 2 m opletená guma

2-10060 61,- (2,50 €)

Švihadlo gumové 2,5 m

Délka 2,5 m opletená guma

2-10061 65,- (2,60 €)

Švihadlo gumové 3 m

Délka 3 m opletená guma

2-10062 73,- (2,90 €)

Švihadlo provazové 2 m

Délka 2m

2-10063 41,- (2 €)

Švihadlo provazové 2,5 m

Délka 2,5m

2-10064 45,- (1,80 €)

Švihadlo provazové 3 m

Délka 3m

2-10065 49,- (1,90 €)

Švihadlo gymnastické 2,8 m

Délka 2,8 m materiál: provaz

2-10066 65,- (2,60 €)

Švihadlo gymnastické 5 m

Délka 5 m materiál: provaz

2-10067 106,- (4,20 €)



Švihadlo ložiskové

Délka 2,5m

1-12058 143,- (5,70 €)

Žebřík na frekvenční běh

10m +10 ks překážky

Možno nastavit, podle potřeb (cca každých 50cm), mini překážky jsou opatřeny z obou stran suchými zipy- lze dokupovat (rozměr 60x10x10cm)

4-11201 1 331,- (53,20 €)



Švihadlo se závažím Red Pump

Intenzivnější trénink díky dodatečnému závaží -

možnost vyjmutí Profesionální ložiska . Váha

závaží: 300 g (2x)

Ergonomický tvarovaná pěnka absorbující vlhkost

Délka PVC lana: 286 cm

6-11866 164,- (7 €)

Švihadlo s elektronickým počítadlem Skip Up

Funkce počítadla: čas, odpočet, spálené kalorie, redukce váhy indexu v gramech. Protiskluzové, vytvarované rukojeti o délce 18,5 cm. Délka PCV lana: 265 cm. Regulace délky.

Baterie: Lr44

6-11865 219,- (9 €)

Švihadlo kožené Quick Skip

Odolná, přírodní kůže

Pevné rukojeti Délka lana: 275 cm

6-11869 224,- (9 €)





Akcelerátor

Určený pro trénink rychlosti, síly a akcelerace, zátěž 47kg. Nezbytná pomůcka pro trénink každého sportovce.

8-19168 8 349,- (334 €)



Rozlišovací dres jednobarevný - velikost T2 - junior sada 6ks

Souprava šesti rozlišovacích dresů. Dresy jsou elastické a velmi odolné. Tři velikosti na výběr. Dostupné ve čtyřech barvách (jedno balení = jedna barva). Velikost T2 - délka cca 50cm, šířka cca 34cm.

8-10986 710,- (28,40 €)



Hygienická pišťalka do ruky

Vhodná pro trenéry a učitele, kterou bez obav může střídavě používat několik osob. Nevkládá se do úst. Průměr : 70 mm. Hmotnost 75 g.

Možno dodat ve čtyřech barevných provedeních.

8-10668 379,- (15,20 €)



Stopky

8-10991 592,- (24 €)

Únikový pás

Spojuje jednoho s druhým, umožňuje pracovat na změnách dráhy a reagovat na pohyby vašeho partnera.

7-11025 138,- (6 €)



Parachute Speed

Ideální pro práci na vytrvalosti a rychlosti při samotném běhu. Skládá se z jednoho pásu nastavitelného na suchý zip a jedné parašutistické plachty, která je vyztužená a velmi odolná.

7-11023 868,- (35 €)



Power Speed

Power Speed rozvíjí výbušnost a rychlost běhu. Je také velmi účinný pro zlepšování/zvyšování rychlosti při startu. Přizpůsoben na všechny výšky díky svému nastavitelnému pásu. Tento nástroj je jednoduchý na použití. Počáteční váha 6,5 kg. Možnost zvýšení váhy závažími. Průměr tyčky pro závaží 3 cm.

7-11022 3 027,- (121,10 €)



Vzdušný rozlišovací dres z nylonu velikost T2 - junior 6 ks

Souprava šesti rozlišovacích dresů z polyamidu. Dresy jsou elastické a velmi odolné. Tři velikosti na výběr. Dostupné ve čtyřech barvách.

8-10983 1 143,- (46 €)



Vymezovací kužely plné

Velmi lehké a ohebné kužely z PVC. Jsou stabilní a naprosto bezpečné. Existují v šesti rozdílných barvách. Výška 23cm, hmotnost 85g. Cena za 1 ks.

8-10791 87,- (3,40 €)



Kužel s otvory

1-12014	výška 23cm	31,- (1,20 €)
1-12015	výška 30cm	58,- (2,30 €)
1-12016	výška 38cm	78,- (3,10 €)
1-12017	výška 46cm	169,- (7 €)

cena za 1ks

Kužel bez otvorů

1-12018	výška 10cm	17,- (0,6 €)
1-12019	výška 15cm	19,- (0,7 €)
1-12020	výška 22cm	28,- (1,10 €)
1-12021	výška 30cm	48,- (2 €)
1-12022	výška 38cm	73,- (3 €)
1-12023	výška 45cm	188,- (8 €)

cena za 1ks



Mety

Sada 50ks met v různém barevném provedení

1-12013 299,- (12 €)

Mety

20 ks ve čtyřech barevných provedeních. Včetně stojánku.

8-10797 564,- (23 €)





Sportovní pohár PE507

7-12126	výška 43cm	395,- (16 €)
7-12127	výška 40cm	320,- (13 €)
7-12128	výška 37cm	290,- (12 €)

Velký výběr pohárů a medailí najdete na www.jipast.cz



Sportovní pohár ET169

7-12628	zlato, výška 12,5cm	80,- (3,2 €)
7-12629	stříbro, výška 12,5cm	80,- (3,2 €)
7-12630	bronz, výška 12,5cm	80,- (3,2 €)

Sportovní pohár PE499

7-12114	zlato, výška 18cm	135,- (5,4 €)
7-12115	stříbro, výška 14cm	115,- (5 €)
7-12116	bronz, výška 12cm	95,- (4 €)



Medaile D12 C

průměr 4cm	
7-12120	zlato 12,- (0,4 €)
7-12121	stříbro 12,- (0,4 €)
7-12122	bronz 12,- (0,4 €)



Medaile ME32

průměr 5cm	
7-12129	zlato 17,- (1 €)
7-12130	stříbro 17,- (1 €)
7-12131	bronz 17,- (1 €)



Medaile D10

průměr 4,5cm	
7-12110	zlato 12,- (0,4 €)
7-12111	stříbro 12,- (0,4 €)
7-12112	bronz 12,- (0,4 €)



Emblémy na poháry a medaile dle přání zákazníka

7-11916	průměr 50mm	10,- (0,4 €)
7-11915	průměr 25mm	5,- (0,2 €)



Stuha s karabinou

Trikolora	
7-12054	5,- (0,2 €)



Štítky na poháry

7-11917	rozměr 70 x 30mm	45,- (2 €)
ostatní rozměry dle přání zákazníka		

Medaile MD 31

7-11952	barva zlatá, průměr 5x5,7cm	25,- (1 €)
7-11953	barva stříbrná, průměr 5x5,7cm	25,- (1 €)
7-11954	barva bronzová, průměr 5x5,7cm	25,- (1 €)

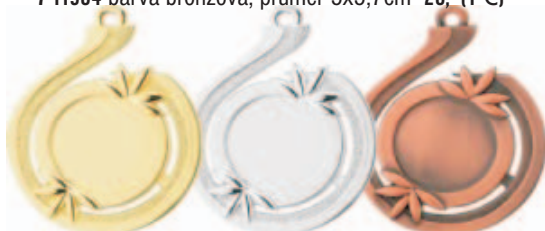

Sportovní pohár PE 159

7-12011	výška 37cm	343,- (14 €)
7-12012	výška 30cm	282,- (11,20 €)
7-12013	výška 22cm	141,- (6 €)

Stavebnicové prvky a sestavy

Nezbytné pomůcky při hodinách tělesné výchovy. Pomáhají rozvíjet koordinaci základních pohybů při lezení a šplhání. Vhodnou kombinací prvků je možné upravit obtížnost sestavy. Bezpečný kontakt se stavebnicí zajišťují použité materiály: PUR pěny s vysokými hodnotami RE (hmotnost a odpor proti stlačení) a polyetylenové desky, které jsou natolik měkké aby zabránily úrazu, zároveň však jsou pevné a poskytují dostatečnou oporu při cvičení. Takže například PUR švédská bedna může být použita i pro žáky na druhém stupni ZŠ. Materiály splňují normy EN ČSN pro tělesnou výchovu. Stavebnicové prvky jsou díky nízké hmotnosti dobře ovladatelné i pro malé děti.

Dětské molitanové sestavy



7-10036 Klín malý 60x60x30c	1 752,- (70,10 €)	7-10046 Tunel 60x60x80 cm	5 126,- (205 €)
7-10037 Schody - 3 stupně, 60x60x30cm	2 355,- (94,20 €)	7-10047 Trám 120x30x30 cm	2 394,- (96 €)
7-10038 Válec - 120x30cm	2 471,- (99 €)	7-10048 Švédská bedna 3 dílná malá 85x75x60 cm	8 200,- (328 €)
7-10039 Most - 60x30x30cm	1 659,- (66,40 €)	7-10049 Kolo 30x60cm(průměr)	2 818,- (113 €)
7-10040 Švédská bedna 3 dílná, 130x90x120 cm	12 200,- (488 €)	7-10050 Schody - 5 stupňů 120x60x60 cm	5 134,- (205,40 €)
7-10041 Švédská bedna 4dílná, 130x90x120 cm	12 800,- (512,30 €)	7-10051 Klín velký 90x60x30 cm	2 663,- (107 €)
7-10042 U blok, 60x30x60 cm	2 547,- (102 €)	7-10052 Klín velký sklápěcí - 160x 60x100 cm	6 831,- (273,20 €)
7-10043 Polokruh, 60x30x60 cm	3 767,- (151 €)	7-10053 Flexi blok velký 76x85x66 cm	8 913,- (357 €)
7-10044 Žíněnka ultralehká, 160x60x6 cm	2 192,- (88 €)	7-10054 Flexi blok střední 66x75x66 cm	7 319,- (293 €)
7-10045 Šestiúhelník 60x30 cm	3 358,- (134,30 €)	7-10055 Flexi blok malý 55x65x66 cm	6 612,- (265 €)





Ochranné polstrování v tělocvičně



Ochranné polstrování v tělocvičně

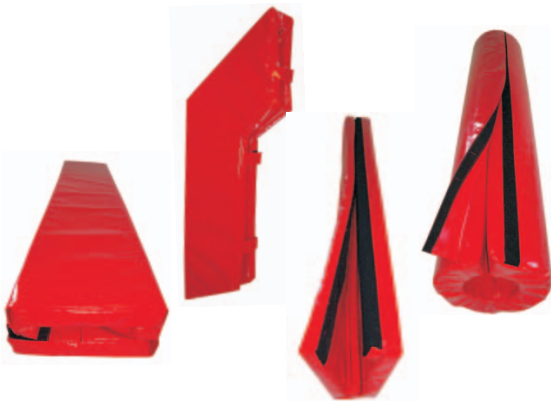

Ochranné polstrování je vhodné použít nejen v tělocvičnách nebo na sportovních drahách. Nebezpečné hrany, části konstrukcí apod. se někdy vyskytují na školních chodbách, v prostorech kde dochází k pohybu většího množství lidí. Často je nutné ochránit nebezpečné prvky na zábradlí nebo podobných konstrukcích, které nevhodně zasahují do prostoru. Při konstrukci čalounění vždy dbáme na to, aby kromě dokonalého zakrytí nebezpečného prvku, bylo snadné čalounění spolehlivě připevnit.



Dopadová plocha při dojezdu na lanové dráze v Praze Vysočanech



Ochrana sloupů v kolínské automobilce TPCA

Tyto obchodní podmínky jsou součástí kupních smluv uzavřených na základě objednávky kupujícího vůči společnosti Jipast a.s. jako prodávajícího, přičemž předmětem kupních smluv je dodávka zboží nabízené společnosti Jipast a.s.

1. Vymezení pojmů

Pod pojmem prodávající se rozumí společnost Jipast a.s., Vážní 400, 503 41 Hradec Králové. Pod pojmem kupující se rozumí právnická nebo fyzická osoba označená v záhlaví objednávky. Smluvní vztah mezi prodávajícím a kupujícím vzniká na základě potvrzení objednávky prodávajícím. Pod pojmem adresa se rozumí sídlo společnosti podle výpisu z obchodního rejstříku vedeného Krajským soudem v Hradci Králové, oddíl B, vložka 2135.

Jipast akciová společnost, Vážní 400, 503 41 Hradec Králové, IČO: 25944711, DIČ: CZ25944711

Pod pojmem místo dodávky se rozumí adresa, tj. sídlo kupujícího, pokud není na objednávce výslovně uvedena jiná adresa dodávky.

2. Kupní smlouva a její náležitosti

Realizace obchodu smluvních stran probíhá na základě jednotlivých kupních smluv s následujícími náležitostmi:

a) objednávkou kupujícího, která obsahuje následující údaje:

adresu prodávajícího a kupujícího, resp. adresu provozovny, kontaktní osobu oprávněnou vystavit objednávku ve jménu kupujícího, místo dodávky, jestliže se neshoduje s adresou, číslo objednávky, požadovaný termín dodávky, způsob dopravy, bankovní spojení a číslo účtu kupujícího, číslo zboží dle eshopu, název zboží a jeho barvu, počet zboží, cenu za kus, cenu celkem.

b) potvrzením objednávky prodávajícím, včetně specifikace množství a typu zboží, ceny, dodacího termínu, platebních podmínek, resp. jiných náležitostí. Proávající zodpovídá za dodávku zboží v rozsahu potvrzené objednávky a po potvrzení objednávky prodávajícím se smlouva /objedávka/ považuje za uzavřenou.

3. Odstoupení od smlouvy

V případě, že jste spotřebitel a byla-li smlouva uzavřena při použití prostředků komunikace na dálku, máte dle § 1829 občanského zákoníku (zákon č. 89/2012 Sb.) právo zakoupené zboží vrátit bez udání důvodu, a to do 14 kalendářních dnů od data převzetí zboží. Lhůta 14 dnů začíná běžet následující kalendářní den po převzetí zboží. Končí-li lhůta o víkendy nebo ve svátek, jako poslední den lhůty je brán nejbližší následující pracovní den.

Zboží je možné zaslat zpět po předchozí písemné dohodě s prodávajícím a to nepoužité, nezníčené a se všemi příslušnými doklady. Vrácené zboží zaslané na dobírku, nebude převzato. Náklady na vrácení zboží hradí kupující. Částka za zaplacené zboží včetně běžných dopravních nákladů směrem k zákazníkovi bude vrácena do 14 dnů po obdržení vráceného zboží společností Jipast a.s.

Písemné stížnosti, které se týkají počtu kusů, hmotnosti nebo kvality je možné uplatnit do 3 dnů od převzetí zásilky. Jinak jsou stížnosti ohledně zřejmých vad vyloučeny. Přičemž pro výpočet 3 dnů je směrodatný příjem stížností u prodávajícího.

V případě uzavření smlouvy na výrobu **nestandardního výrobku nevztahuje** se na toto zboží §1829 občanského zákoníku právo zakoupené zboží vrátit bez udání důvodu do 14 dnů.

V případě, že nejste spotřebitel, tedy zboží nakupujete v rámci své obchodní či podnikatelské činnosti (o čemž rozhoduje uvedení IČ na nákupním dokladu), **právo na odstoupení vám nevzniká.**

4. Dodací podmínky

Objedávka je pro kupujícího závazná, pro prodávajícího se stává závaznou v rozsahu potvrzení objednávky. V případě, že prodávající nemůže dodat veškeré zboží, které objedávající objednal, je prodávající povinen v potvrzení objednávky specifikovat termín dodání jednotlivého zboží. Výrobky, které jsou skladem budou dodány nejpозději do 10 pracovních dnů. Ostatní výrobky mohou mít dodací lhůtu několik týdnů dle výrobních možností. Orientační termín bude uveden v potvrzené objednávce. Proávající je oprávněn dodat zboží před touto lhůtou i po jejím uplynutí bez jakýchkoliv nároků kupujícího na uplatnění případné škody způsobené zpožděním. Částečné dodávky jsou přípustné. Některé zboží bude dodáváno v demontovaném stavu, balené v jednom nebo více kartonech. Servis záruční i pozáruční je zabezpečený pro všechny prodávané výrobky, jejichž funkčnost si tuto službu vyžaduje. Proávající neručí za omyly v objednávce ze strany kupujícího.

Vlastníkem zboží se kupující stává v případě zaplacení předem nebo na dobírku okamžitě po převzetí zboží od dopravce nebo osobně. V ostatních případech zboží zůstává až do úplné úhrady ve vlastnictví společnosti Jipast a.s. Pokud je zboží před zaplacením prodáno dále, platí pohledávka z kupní ceny za postoupenou na společnost Jipast a.s. Zástavu nebo omezení našeho vlastnického práva je třeba okamžitě oznámit.

5. Platební podmínky

Ceny v eshopu jsou uvedeny s DPH. Cena, která je závazná pro obě strany, je cena, kterou prodávající potvrdí v objednávce kupujícího. Proávající je povinen po dodávce zboží vystavit a zaslat zálohovou fakturu nebo fakturu s náležitostmi faktury nebo zaslat zboží na dobírku, popřípadě umožnit platbu v hotovosti při převzetí zboží. Při prodlení s platbou účtujeme 1% úroků měsíčně od 31. dne po datu splatnosti faktury. V případě soudních nebo mimosoudních inkasních nákladů jsme oprávněni tyto náklady přeučtovat odběrateli.

6. Dopravné

Kupující má právo zvolit si dopravu, kterou mu prodávající nabídne a to zda zboží bude dopraveno zásilkovou službou DPD, Expres Van nebo Českou poštou, popřípadě vyzvednuto osobně.

Zboží přes DPD placeno dobírkou:

do 10 kg a délce pod 1,75m, obvodu menším jak 3 m: cena zásilky 110,- Kč

nad 10 kg a délce pod 1,75m, obvodu menším jak 3 m: cena zásilky 130,- Kč

u ostatních zásilek bude dopravné řešeno individuálně.

Zboží přes DPD placeno převodem:

do 30 kg a délce pod 1,75m, obvodu menším jak 3 m: cena zásilky 110,- Kč

u ostatních zásilek bude dopravné řešeno individuálně a odeslané přes přepravní službu Expres Van.

Zboží odeslané přes Českou poštu:

DOBÍRKA: cena zásilky 140,- Kč

BANKOVNÍ PŘEVOD: cena zásilky 140,- Kč

Českou poštou posíláme zboží malého charakteru!

!! Z důvodu široké škály nabízeného zboží, nelze všechno zboží přes Českou poštu odeslat !! O tomto budete informováni v konečném potvrzení objednávky v kolonce „Způsob dopravy„.

Zboží nad 30kg - přepravní služba Expres Van:

Zásilky větších rozměrů budou dopraveny zásilkovou společností Expres Van a cena za dopravu Vám bude sdělena v konečném potvrzení objednávky nebo předem po kontaktování na čísle 495 215 115 nebo na emailové adrese.

7. Reklamacce

Prodávající poskytuje záruku na kvalitu prodáváného zboží 2 roky ode dne převzetí zboží, pokud není uvedeno jinak. Reklamacce zjevných vad a poškození musí být kupujícím uplatněné stejně jako reklamacce dodaného množství ihned při převzetí nebo dodání zboží, a to jen písemně. Kupující zaznamená tuto skutečnost na dodacím listu. Reklamacce skrytých vad a poškození je potřeba uplatnit do 3 pracovních dnů od zjištění poškození.

V případě včasné a oprávněné reklamacce neodstranitelné vady bude kupujícímu bezplatně dodáno náhradní zboží, v případě odstranitelné závady bude provedena oprava poškozeného zboží. Pro náhradní plnění se prodávající vyhrazuje přiměřený čas.

Záruka zaniká v následujících případech:

- neodbornou instalací, zacházením, obsluhou,
- porušením ochranných pečetí a nálepek, pokud jsou na výrobku,
- používáním zboží v podmínkách, které nejsou k tomuto určeny
- používáním zboží k jiným účelům než je určeno
- zboží bylo poškozeno živelnou pohromou
- vady vzniklé opotřebením a nedostatečnou údržbou

Pokud se nedohodnou smluvní strany jinak, nemá uplatnění reklamacce vliv na povinnosti zaplatit kupní cenu v plně fakturované výši.

Reklamacce spotřebního materiálu:

Náhrada (např. první duše do míčů Kin-ball) je v rámci zákaznického servisu hrazena dodavatelem (Jipast a.s.). Každá následující je hrazena zákazníkem, jelikož se jedná o materiál, který se přirozeně opotřebovává provozem. Z tohoto důvodu se na tento materiál nevztahuje 2-letá záruka.

8. Nebezpečí poškození

Nebezpečí škody na zboží přechází na kupujícího při převzetí zboží přímo ve skladu prodávajícího nebo při převzetí zboží od dopravce. Kupující má povinnost zkontrolovat kvalitu a případné poškození zboží při jeho převzetí od dopravce. V případě poškození zboží při přepravě je kupující povinen sepsat s řidičem dopravce protokol o zjištěném poškození dodaného zboží minimálně na přepravním listu. V případě převzetí viditelně poškozeného balíku od dopravce a nesepsání protokolu o zjištěném poškození, není možné zboží u dopravce reklamovat a tudíž ani firmou Jipast a.s. nebude reklamacce uznána.

9. Výhrada vlastnictví

Vlastníkem zboží se kupující stává v případě zaplacení předem nebo na dobírku okamžitě po převzetí zboží od dopravce nebo osobně. V ostatních případech zboží zůstává až do úplné úhrady ve vlastnictví společnosti Jipast a.s. Pokud je zboží před zaplacením prodáno dále, platí pohledávka z kupní ceny za postoupenou na společnost Jipast a.s. Zástavu nebo omezení našeho vlastnického práva je třeba okamžitě oznámit.

10. Vyšší moc

Jestliže vzniknou nějaké okolnosti, které neumožňují plně nebo částečně plnění kterékoliv ze smluvních stran, jmenovitě požár, živelné pohromy, stávkové akce, války nebo jiné okolnosti nezávislé na smluvních stranách, termíny stanovené pro plnění závazků budou odloženy tak dlouho, dokud uvedené okolnosti a jejich následky působí.

11. Bezpečnost a ochrana dat

Prodávající prohlašuje, že veškeré osobní údaje jsou důvěrné, budou použity pouze k uskutečnění plnění smlouvy s kupujícím a marketingových akcí prodávajícího a nebudou jinak zveřejněny, poskytnuty třetí osobě apod. s výjimkou situace související s distribucí či platebním stykem týkajícího se objednaného zboží (sdělení jména a adresy dodání). Prodávající postupuje tak, aby subjekt údajů neutrpěl újmu na svých právech, zejména na právu na zachování lidské důstojnosti, a také dbá na ochranu před neoprávněným zasahováním do soukromého a osobního života subjektu údajů. Osobní údaje, které jsou poskytnuty dobrovolně kupujícím prodávajícímu za účelem splnění objednávky a marketingových akcí prodávajícího, jsou shromažďovány, zpracovávány a uchovávány v souladu s platnými zákony České republiky, zejména se zákonem č. 101/2000 Sb., o ochraně osobních údajů, v platném a účinném znění. Kupující dává prodávajícímu svůj souhlas ke shromažďování a zpracování těchto osobních údajů pro účely splnění předmětu uzavírané kupní smlouvy a využití pro marketingové účely prodávajícího (zejm. pro zasílání obchodních sdělení, telemarketing, sms), a to až do doby jeho písemného vyjádření nesouhlasu s tímto zpracováním zasláním na adresu Jipast a.s. Vážní 400, 503 41 Hradec Králové nebo elektronickou formou.

12. Autorská práva

Veškeré obrázky, vzhledy výrobků, katalogové ilustrace, nabídky na internetu včetně popisů jsou výhradním vlastnictvím společnosti Jipast a.s. Jakékoliv používání nebo kopírování třetí stranou musí být předem písemně schváleno. Technické změny zobrazení a popisů jsou v důsledku neustálého vývoje výrobků možné kdykoliv.

13. Závěrečná ustanovení

Zasláním objednávky kupující potvrzuje, že se seznámil s těmito všeobecnými obchodními podmínkami a bere na sebe závazek v plné míře je respektovat. Tyto obchodní podmínky jsou platné a účinné od 01.01. 2014 a ruší předchozí znění Obchodních podmínek. K dispozici jsou v sídle společnosti nebo v elektronické podobě na eshopec společnosti.

Airtrack	48	RinoGym	46,47
Atletická příprava	38,39	Rošt pod doskočiště	10
Atletická minipříprava	36,37	Sada pro školní atletiku	40,41
Atletická školka	34,35	Sada žiněnek	49
Atletické minihřiště	33	Skokanské tyče Spirit	4
Bosu	50	Skříňka pro skok o tyči	7
Břevna zarážecí, odrazové	17	Startovací pistole	8
Disky	9,20,21	Startovní bloky	27
Dopadová deka	10	Stavebnicové prvky	55
Dopadové plochy interiér	45	Stojan na disky	21
Doskočiště skok do výšky	9	Stojan na kladiva	23
Doskočiště tyčka Atlantis A	1	Stojan na koule	25
Doskočiště tyčka Atlantis B	2	Stojan na překážky	29
Doskočiště tyčka Atlantis C	2	Stojan na startovní bloky	27
Doskočiště tyčka Atlantis D	3	Stojany skok o tyči	5,6
Dráty na kladiva	23	Stojany skok vysoký	11
Dresy rozlišovací	53	Stopky	53
Držadla na kladiva	23	Střídačka pro hráče	8
Duckboard	10	Stupně vítězů	8
Kladiva	23	Štafetové kolíky	31
Klec pro hod diskem, kladivem	16	Švihadla	52
Koncovky na skokanské tyče	4	Pásma měřící	31
Koule	25	Taška na disky	21
Kruh pro hod diskem	17	Teleskopická měřidla	7
Kruh pro hod kladivem	17	Tribuna skládací	8
Kruh pro hod koulí	17	Tyč na umístění laťky	7
Kužele	53	Víko na skříňku	7
Laťka skok vysoký, skok o tyči	11	Vložka do skříňky	7
Medaile	54	Žiněnky	43,44
Medicinbaly	50		
Míče	51		
Míče gymnastické	50		
Mobilní kryt skok vysoký, o tyči	6		
Nafukovací žiněnky	48		
Obaly na skokanské tyče	4		
Obruče	50		
Ochranné sítě	16		
Oštěpy	14,15		
Oštěpy pěnové	50		
Padáky	52		
Parachute Speed	53		
Pás únikový	53		
Píšťalka hygienická	53		
Poháry	54		
Power Speed	53		
Překážky	29,30,31		

Žádná část katalogu, textová ani obrazová, nesmí být použita v jakékoliv formě (tištěné, elektronické...) bez předchozího písemného souhlasu © 2015 Jipast a.s.

Halový mítink světových rekordmanů

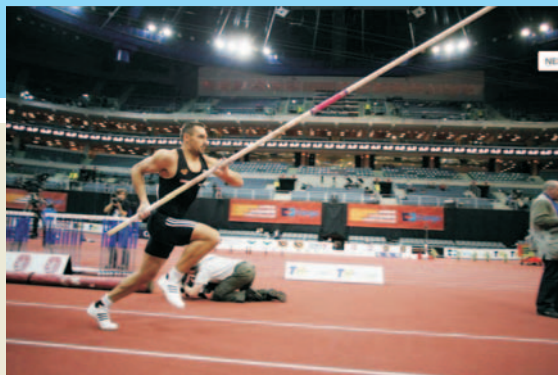

Zahájení projektu
dětská atletika
Hotel Praha

Memoriál Josefa Odložila



Pražská tyčka, Praha, Václavské náměstí



Halové mistrovství České republiky



Koule, str. 25



Kladiva, str. 23



Disky, str. 20

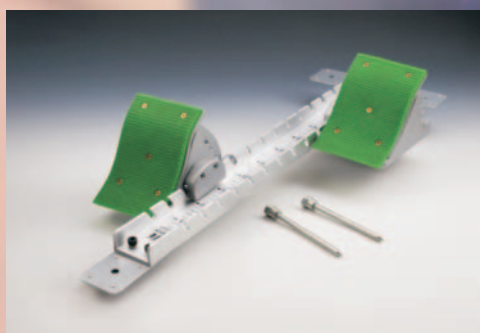

Startovací bloky, str. 27

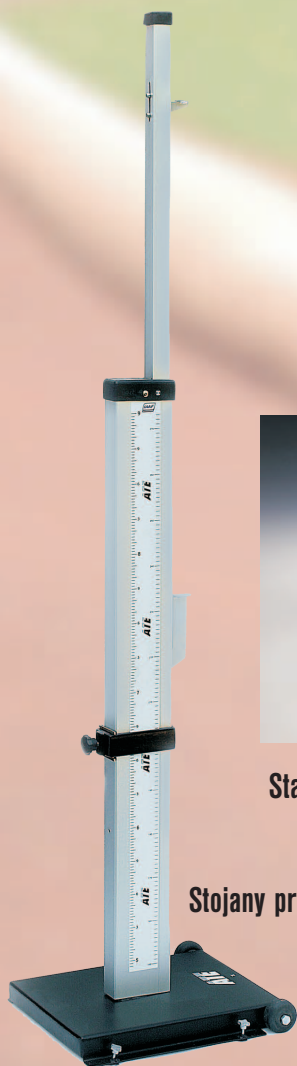

Stojany pro skok vysoký, str. 11



Program „Dětská atletika“, str. 34 - 41



Atletické minihřiště, str. 33



Stupně vítězů, str. 8